

jura[®]



X10 (EA/SA/INTA)
naudojimo instrukcija



Originali naudojimo instrukcija

Prieš pradėdami naudotis kavos aparatu, perskaitykite naudojimo instrukciją.

Modelis JURA 777

Kavos aparatas X10

1 Valdymo elementai	4
2 Saugumo nurodymai	6
Naudojimo nurodymų laikymasis	6
Naudojimas pagal paskirtį	6
Naudotojų grupės apribojimai	6
Naudojimo nurodymai vaikams	7
Veiksmai esant pažeidimams	7
Apsauga nuo pažeidimų	8
Elektros smūgio pavojus	9
Nusideginimo, nusiplikymo ir susižalojimo pavojus	9
JURA automatinių kavos aparatų garantija	9
3 Kavos aparato paruošimas ir naudojimas pirmą kartą	12
Kavos aparato pastatymas	12
Kavos pupelių talpos pildymas	12
Vandens kietumo nustatymas	12
Naudojimas pirmą kartą	13
X10 valdymas – JURA valdymo skydelis	14
Pieno sistemos prijungimas	14
4 Kavos gėrimų ruošimas	15
Gėrimų ruošimas naudojant išankstinius nustatymus (gėrimų parinkčių meniu)	16
Espresso ir juoda kava	16
„Cold Brew“	16
Latte macchiato, cappuccino ir kiti kavos gėrimai su pienu	17
Americano ir Lungo	17
Karštas vanduo	18
Malūnėlio reguliavimas	18
Gėrimų nustatymų valdymas	18
5 Kasdienis naudojimas	19
Kavos aparato įjungimas ir išjungimas	19
Vandens talpos pildymas	19
Priežiūros veiksmai	20
6 Kavos aparato nustatymai	21

7 Priežiūra	22
Kavos aparato praplovimas	22
Automatinė pieno sistemos praplovimo programa	22
Filtro įdėjimas / keitimas	22
Pieno sistemos valymas	23
Dvigubo piltuvėlio išardymas ir praplovimas	24
Kavos aparato valymas	25
Kalkių nuosėdų šalinimas iš kavos aparato	26
Kalkių nuosėdų šalinimas iš vandens talpos	28
Kavos pupelių talpos valymas	28
8 Pranešimai ekrane	29
9 Veikimo trikčių šalinimas	30
10 Transportavimas ir utilizavimas laikantis aplinkosaugos reikalavimų	32
Transportavimas ir vandens sistemos ištuštinimas	32
Utilizavimas	32
11 Techniniai duomenys	33
12 Rodyklė	34
13 JURA kontaktiniai duomenys ir teisinė informacija	38

1 Valdymo elementai

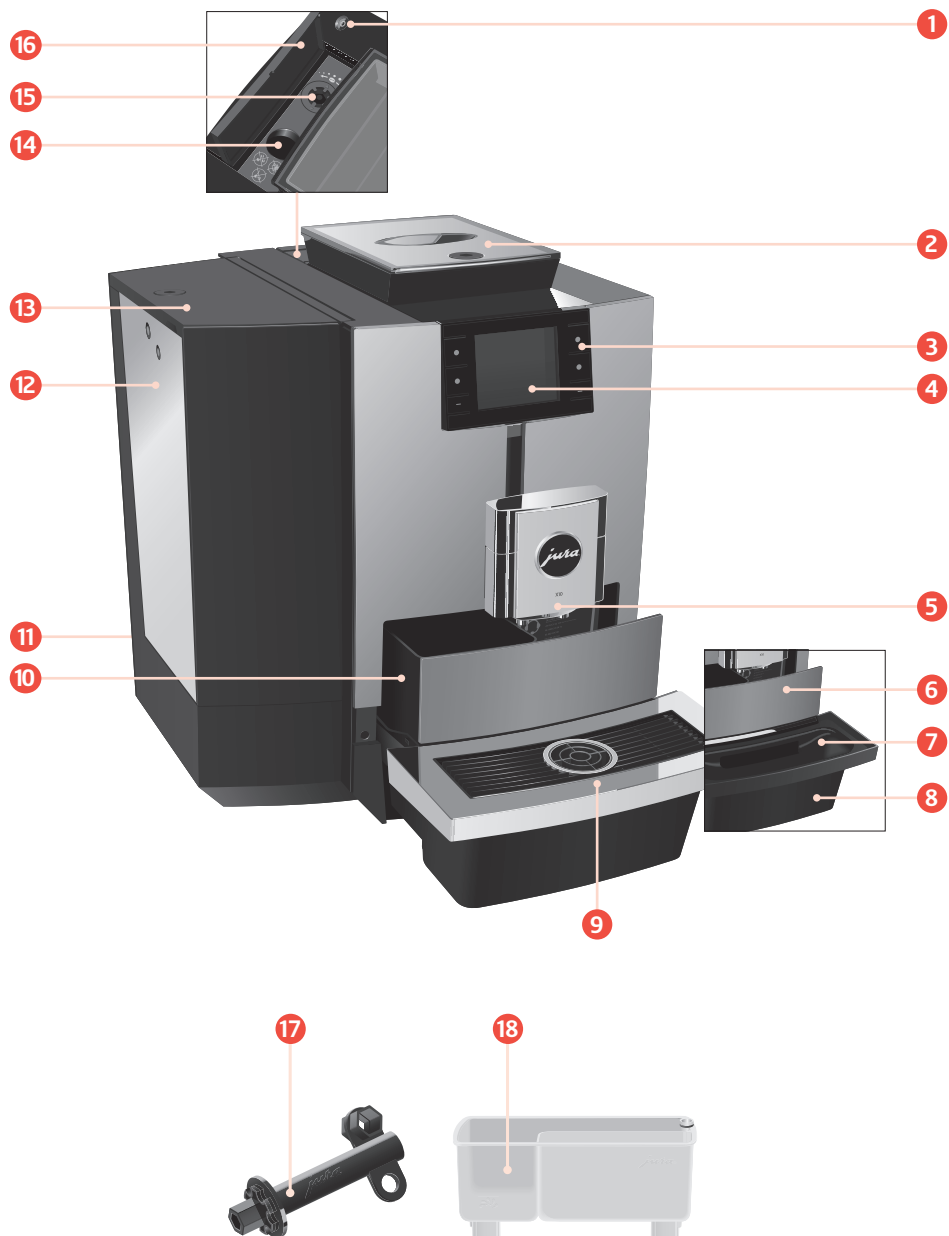

- 1 Įjungimo / išjungimo mygtukas 
- 2 Kavos pupelių talpa su rakinamu dangteliu aromatui išsaugoti
- 3 Daugiafunkčiai valdymo mygtukai (mygtuko funkcija priklauso nuo atitinkamų rodmenų ekrane)
- 4 Ekranas
- 5 Reguliuojamo aukščio dvigubas piltuvėlis
- 6 Įdėklas su pertvara
- 7 Nulašėjimo padėklo įdėklas
- 8 Nulašėjimo padėklas
- 9 Puodelių padėkliukas
- 10 Kavos tirščių talpa
- 11 Maitinimo laidas (nuolat prijungtas arba prijungiamas) (kavos aparato galinėje pusėje)
- 12 Vandens talpa
- 13 Rakinamas vandens talpos dangtelis
- 14 Piltuvėlis valymo tabletėms įdėti
- 15 Malūnėlio reguliavimo ratukas
- 16 Dangtelis
- 17 Dangtelio aromatui išsaugoti, vandens talpos dangtelio ir malūnėlio reguliavimo ratuko raktas
- 18 Indas pieno sistemai valyti

Papildomai siūlomų priedų „JURA Wi-Fi Connect“, „Payment Connect“ ir „MDB Connect“ priežiūros lizdas





2 Saugumo nurodymai

Naudojimo nurodymų laikymasis

Prieš naudodamiesi prietaisu, atidžiai perskaitykite visą šią naudojimo instrukciją ir laikykitės joje pateiktų nurodymų. Laikykite šią instrukciją šalia prietaiso ir perduokite ją kitam naudotojui.

Nesilaikydami šių naudojimo nurodymų, galite sunkiai susižaloti arba sugadinti turtą. Todėl atkreipkite dėmesį į šiuos įspėjimus apie saugumą:

 ATSARGIAI!	Įspėjama apie pavojų sunkiai ar net mirtinai susižaloti.
 DĖMESIO!	Atkreipiamas jūsų dėmesys, jog galite patirti nedidelę traumą.
DĖMESIO!	Įspėjama apie turto sugadinimo pavojų.

Naudojimas pagal paskirtį

Šis kavos aparatas skirtas įvairių verslo įmonių, lengvosios pramonės ir žemės ūkio organizacijų specialistams bei instruktuotiems darbuotojams, taip pat neprofesionalių naudotojų komercinėms reikmėms. Jis naudotinas tik kavos gėrimams ruošti bei pienui ir vandeniui kaitinti. Naudojimas bet kokiems kitiems tikslams laikytinas netinkamu.

Naudotojų grupės apribojimai

Asmenims (įskaitant vaikus), kurie negali saugiai naudotis prietaisu

- dėl ribotų fizinių, sensorinių ar protinių gebėjimų arba
- dėl patirties ar žinių stokos,

juo naudotis leidžiama tik prižiūrint atsakingam asmeniui arba instruktavus, kaip tinkamai juo naudotis.

Naudojant vandens filtro kasetę „CLARIS Pro Smart“ arba „JURA Wi-Fi Connect“, „Payment Connect“ ar „MDB Connect“, užmezgamas belaidis ryšys. Išsami informacija apie naudojamą dažnių juostą ir maksimalią perdavimo galią pateikta skyriuje „Techniniai duomenys“.

Naudojimo nurodymai vaikams

Vaikai turi žinoti ir suprasti, kokie gali iškilti pavojai netinkamai naudojantis prietaisu:

- Neleiskite **vaikams iki 8 metų amžiaus** artintis prie prietaiso, arba, jei jie yra netoliese, juos visą laiką prižiūrėkite.
- **8 metų amžiaus ir vyresni vaikai** gali savarankiškai naudotis prietaisu, jei jie yra susipažinę su saugaus naudojimo taisyklėmis.
- Vaikams negalima valyti prietaiso ar atlikti jo techninės priežiūros darbų, nebent juos prižiūri atsakingas asmuo.
- Neleiskite vaikams žaisti su kavos aparatu.

Veiksmai esant pažeidimams

Niekuomet nesinaudokite prietaisu esant pažeidimams jo dalims arba maitinimo laidui. Tai gali sukelti mirtiną elektros smūgį.

- Pastebėję pažeidimo požymius, atjunkite kavos aparatą nuo elektros tinklo. Iš pradžių išjunkite X10 kavos aparatą įjungimo / išjungimo mygtuku . Tik tai atlikę ištraukite kištuką iš elektros lizdo.
- Pakeiskite pažeistą **prijungiamą maitinimo laidą** nauju originaliu JURA maitinimo laidu. Naudojami netinkami maitinimo laidai gali turėti neigiamų padarinių.
- **Kavos aparato ir nuolat prijungto maitinimo laido remonto darbai** turi būti atliekami tik įgaliotuose JURA techninės priežiūros centruose. Netinkamai atliktas remontas gali turėti neigiamų padarinių.

Apsauga nuo pažeidimų

Siekdami išvengti prietaiso ir maitinimo laido pažeidimų:

- Naudojamo X10 kavos aparato nelaikykite spintelėje.
- Pasirūpinkite, kad X10 kavos aparatas ir maitinimo laidas nebūtų arti karštų paviršių.
- Patikrinkite, ar maitinimo laidas nesitrina į aštrias briaunas ir nėra prispaustas.
- Niekuomet nepalikite laisvai kabančio maitinimo laido. Galite už jo užkliūti ir nugriūti arba jį pažeisti.
- Saugokite X10 kavos aparatą nuo oro ir tiesioginių saulės spindulių poveikio.
- X10 kavos aparatąjunkite tik prie tokio maitinimo tinklo, kurio įtampa atitinka nurodytąją gamyklinėje techninių duomenų lentelėje. Gamyklinę techninių duomenų lentelę galima rasti kavos aparato apačioje.
- X10 kavos aparatąjunkite tiesiai prie buitinio elektros lizdo. Naudojant kelių lizdų adapterius ar ilgintuvus, prietaisas gali perkaisti.
- Po naudojimo kaitinimo elemento paviršius ir korpuso išorė būna įkaitusi, todėl kurį laiką prietaiso išorė gali išlikti karšta.
- Nenaudokite šarminių valiklių arba valymo priemonių alkoholio pagrindu. Prietaisą valykite tik minkšta šluoste, naudodami švelnias valymo priemones.
- Nenaudokite kavos pupelių, kurios buvo apdorotos naudojant priedus, taip pat karamelizuotų kavos pupelių.
- Į vandens talpą pilkite tik švarų, šaltą ir negazuotą vandenį.
- Nesinaudodami kavos aparatu ilgesnį laiką, išjunkite jį jungimo / išjungimo mygtuku  ir ištraukite kištuką iš elektros lizdo.
- Naudokite tik originalias JURA priežiūros priemones. Naudodami priemones, kurių nėra aiškiai rekomendavusi JURA bendrovė, galite sugadinti X10 kavos aparatą.

Elektros smūgio pavojus

Vanduo yra laidus elektrai. Saugokite elektros dalis nuo vandens:

- Niekomet nelieskite maitinimo laido kištuko šlapiomis rankomis.
- Nemerkite X10 kavos aparato ir (arba) maitinimo laido į vandenį.
- Neplaukite X10 kavos aparato ir jo atskirų dalių indaplovėje.
- Prieš valydami X10 kavos aparatą, išjunkite jį įjungimo / išjungimo mygtuku . X10 kavos aparatą visuomet valykite drėgna, bet ne šlapia šluoste. Apsaugokite jį nuo ilgalaikio tyškančio vandens poveikio. X10 kavos aparato negalima valyti vandens srove.
- X10 kavos aparato negalima statyti ant paviršiaus, kur gali būti naudojama vandens srovė.

Nusideginimo, nusiplikimo ir susižalojimo pavojus

- Nelieskite piltuvėlių, kai ruošiami gėrimai. Naudokitės esančiomis rankenėlėmis.
- X10 kavos aparatą galima valdyti nuotoliniu būdu mobiliaisiais įrenginiais. Ruošdami gėrimą arba įjungdami priežiūros programą, pasirūpinkite, kad nekiltų joks pavojus kitiems žmonėms, pavyzdžiui, prisilietus prie piltuvėlių.
- Patikrinkite, ar tinkamai pritvirtintas ir švarus dvigubas piltuvėlis. Kitaip gali atsilaisvinti kitos aparato dalys. Kyla dalių praradimo pavojus.

JURA automatinių kavos aparatų garantija

Mielas klientel!

Dėkojame, kad įsigijote kavos aparatą JURA. Tikimės, kad produktu esate patenkintas. Ši JURA garantija galioja Lietuvos Respublikos teritorijoje. Jeigu jūsų kavos aparatui JURA reikia garantinio remonto, susisiekite su prekybos agentu, iš kurio pirkote aparatą, arba su vietine JURA atstovybe. Pagal parinktinės distribucijos sistemą JURA garantija suteikiama tik prietaisams, įsigytiems iš įgaliotųjų JURA prekybos agentų. Kad nekiltų netikėtų nepatogumų, prieš susisiekiant su prekybos agentu arba įgaliotu JURA priežiūros servisu, rekomenduojame atidžiai perskaityti naudojimo instrukciją. Prireikus prašom kreiptis patarimo į JURA atstovybę el. pašto adresu rickman@rickman.lt.

Garantija

Šia garantija JURA užtikrina, kad nuo pirkimo dienos nustatytu laikotarpiu produktas neturi su medžiagomis ir montavimo kokybe susijusio broko. Jeigu garantijos laikotarpiu aparatas suges dėl nekokybiškų medžiagų arba blogos montavimo kokybės, oficialios JURA pardavimo atstovybės, įgaliotas serviso centras arba įgalioti prekybos agentai pataisys arba pakeis produktą arba jo sugedusią dalį ir nereikės mokėti už darbą arba atsargines dalis pagal toliau nurodytas sąlygas. JURA pasilieka teisę spręsti, ar keisti sugedusią prietaiso dalį, ar keisti visą prietaisą nauju. Pakeistos dalys lieka JURA nuosavybė. Produkto techninė priežiūra garantiniam laikotarpiui pasibaigus atliekama visose šalyse, kuriose JURA oficialiai parduoda šį produktą. Šalyse, kuriose JURA produktas neparduodamas, prašome susisiekti su tarptautiniu bendrovės JURA biuru (žr. lt.jura.com).

Sąlygos

1. Ši garantija galioja tik tuomet, jeigu kartu su brokuotu prietaisu pateikiamas sąskaitos originalas arba pirkimo čekis (kuriame nurodyta pardavimo data, produkto tipas ir įgaliotojo prekybos agento pavadinimas). JURA pasilieka teisę atsakyti teikti nemokamas garantijos paslaugas, jeigu nebus pateiktas minėtas dokumentas arba jeigu jame esanti informacija nepakankama arba neįskaitoma.
2. Garantinio laikotarpio trukmė
 - 2.1 Garantinis laikotarpis yra 2 metai, jei produktą įsigijo fizinis asmuo.
 - 2.2 Garantinis laikotarpis yra 1 metai, jei produktą įsigijo juridinis asmuo.
3. Garantija negalioja, jeigu produktą reikia pakeisti arba pritaikyti taip, kad espresso kavos aparatas dirbtų kokioje nors kitoje šalyje nei toje, kurioje buvo sukonstruotas, pagamintas, patvirtintas ir (arba) kur jis gali būti parduodamas, taip pat ir atvejais, jeigu dėl pakeitimo atsiranda koks nors gedimas.
4. Garantija netaikoma šiais atvejais:
 - 4.1. periodinei priežiūrai (valymas ir kalkių nuosėdų valymas) ir jeigu dėl normalaus nusidėvėjimo prietaisą reikia remontuoti arba pakeisti jo dalis (sandariklius, malūnėlio ašmenis, vožtuvus, kapučinatoriaus detales ir kt.);
 - 4.2. produktas buvo pritaikytas arba pakeista jo modifikacija siekiant jį naudoti kitu nei naudojimo instrukcijoje nurodytu tikslu;

- 4.3. su produkto garantija tiesiogiai ar netiesiogiai susijusioms transporto išlaidoms, su iškvietimu susijusioms transporto išlaidoms ir visai su transportavimu susijusiai rizikai;
- 4.4. nuostoliams, atsiradusiems dėl:
 - periodinei priežiūrai (valymas ir kalkių nuosėdų valymas) ir jeigu dėl normalaus nusidėvėjimo prietaisą reikia remontuoti arba pakeisti jo dalis (sandariklius, malūnėlio ašmenis, vožtuvus, kapučinatoriaus detales ir kt.);
 - produktas buvo pritaikytas arba pakeista jo modifikacija siekiant jį naudoti kitu nei naudojimo instrukcijoje nurodytu tikslu;
 - su produkto garantija tiesiogiai ar netiesiogiai susijusioms transporto išlaidoms, su iškvietimu susijusioms transporto išlaidoms ir visai su transportavimu susijusiai rizikai;
- 4.5 Nuostoliams, atsiradusiems dėl netinkamo naudojimo, taip pat ir (bet ne tik) dėl:
 - 4.5.1 produkto naudojimo nenumatytais tikslais arba jeigu nebuvo laikomasi JURA naudojimo ir priežiūros nurodymų;
 - 4.5.2 jeigu nebuvo naudojamas filtras „CLARIS Smart“, nors tai ir buvo numatyta JURA naudojimo instrukcijoje;
 - 4.5.3 jeigu nebuvo naudojamos kalkių nuosėdų šalinimo ir valymo tabletės JURA;
 - 4.5.4 kavos pupelėse esančių pašalinių daiktų (pavyzdžiui, akmenėlių, medienos gabaliukų ir sąvaržėlių);
 - 4.5.5 jeigu produktas buvo įtaisytas arba naudojamas pažeidžiant produkto naudojimo šalyje galiojančius techninius ir saugos standartus; (valstybėse, kuriose pagal įstatymą reikia vietinio patvirtinimo, klientas, atgabendęs prietaisą iš kitos šalies, prisiima atsakomybę ir turi atsiminti, kad toks jo elgesys gali pažeisti įstatymus);
- 4.6 jeigu remontą atliko pats klientas arba leido atlikti kitur, o ne įgijotame servise arba atstovybėje;
- 4.7 nelaimingų atsitikimų, žaibo, vandens, liepsnos, netinkamos ventiliacijos arba kitų aplinkybių, kurių negali kontroliuoti.

3 Kavos aparato paruošimas ir naudojimas pirmą kartą

Kavos aparato pastatymas



- ▶ Pasirinkite tokią vietą, kur kavos aparatas X10 būtų apsaugotas nuo perkaitimo. Neuždenkite ventiliacinių angų.
- ▶ X10 kavos aparatą statykite ant horizontalaus ir vandeniui atsparaus paviršiaus (aukštis turi būti ne mažesnis nei 80 cm).

Kavos pupelių talpos pildymas

DĖMESIO!

Kavos pupelių talpos dangtelis aromatui išsaugoti yra rakinamas (raktas įtrauktas į standartinę komplektaciją).

Kavos pupelės su priedais (pavyzdžiui, su cukrumi), malta arba šalčiu džiovinta kava gadina kavos malūnėlį.

- ▶ Į kavos pupelių talpą pilkite tik skrudintas, neapdorotas kavos pupeles.
- ▶ Nuimkite dangtelį aromatui išsaugoti.
- ▶ Į kavos pupelių talpą pripilkite kavos pupelių ir uždarykite dangtelį aromatui išsaugoti.

Vandens kietumo nustatymas

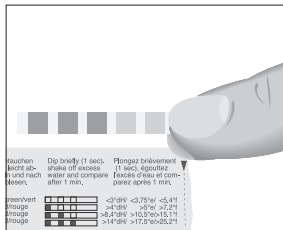

Naudodami kavos aparatą pirmą kartą, nustatykite vandens kietumą. Jei žinote naudojamo vandens kietumą, pereikite prie kito skyriaus. Jei nežinote, koks yra naudojamo vandens kietumas, galite jį nustatyti.

- ▶ Sekundę palaikykite pridėtą „Aquadur“ juostelę po tekančia vandens srove. Nukratykite nuo jos vandens likučius.
- ▶ Palaukite maždaug vieną minutę.
- ▶ Naudodamiesi aprašu ant pakuotės, nustatykite vandens kietumo lygį pagal „Aquadur“ matavimo juostelės spalvos pasikeitimą.

Naudojimas pirmą kartą

⚠ ATSAARGIAI!

Su pažeistu maitinimo laidu naudojamas prietaisas gali sukelti elektros smūgį ir mirtinai sužaloti.

- ▶ Niekomet nesinaudokite prietaisu esant pažeistoms jo dalims arba maitinimo laidui.

DĖMESIO!

Pienas, gazuotas mineralinis vanduo ar kiti skysčiai gali pažeisti vandens talpą arba kavos aparatą.

- ▶ Į vandens talpą pilkite tik švarų šaltą vandenį.

Pradinė sąlyga: pripildyta kavos pupelių talpa.

- ▶ Modeliai su **prijungiamu** laidu: prijunkite maitinimo laidą prie kavos aparato.
- ▶ Įkiškite maitinimo laido kištuką į elektros lizdą.
- ▶ Paspauskite įjungimo / išjungimo mygtuką  ir įjunkite X10 kavos aparatą. „Pasirinkite kalbą“ „Vokiečių“
- ▶ Paspauskite ir palaikykite paspaudę mygtuką > arba <, kol pasirodys norima kalba, pavyzdžiui, „Lietuvių“.
- ▶ Paspauskite mygtuką „Išsaugoti“.

i Informacijos apie vandens kietumo nustatymą ieškokite ankstesniame skyriuje.

- ▶ Paspauskite mygtuką > arba < ir pakeiskite vandens kietumo nustatymą.
- ▶ Paspauskite mygtuką „Išsaugoti“.
- ▶ Pakiškite indą po dvigubu piltuvėliu.
- ▶ Išimkite vandens talpą ir praplaukite šaltu vandeniu.
- ▶ Atidarykite filtro laikiklį.

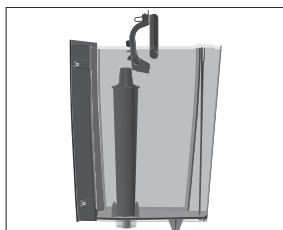

- ▶ Lengvai paspausdami į vandens talpą įstatykite vandens filtro kasetę „CLARIS Pro Smart“.
- ▶ Uždarykite filtro laikiklį. Tinkamai įstačius pasigirsta spragtelėjimas.

3 Kavos aparato paruošimas ir naudojimas pirmą kartą

- ▶ Į vandens talpą pripilkite švaraus šalto vandens ir įstatykite ją atgal.

i Kavos aparatas automatiškai užfiksuoja įdėtą vandens filtro kasetę.

„Praplaunamas vandens filtras“, vanduo teka tiesiai į nulašėjimo padėklą.

„Pildoma vandens sistema“, iš dvigubo vandens piltuvėlio teka vanduo.

„Kaista kavos aparato sistema“

„Praplaunama kavos aparato sistema“

„Praplaunama pieno sistema“

Ekrane pasirodo pradžios langas. X10 kavos aparatas paruoštas naudoti.

X10 valdymas – JURA valdymo skydelis



X10 kavos aparatą valdykite naudodamiesi **JURA valdymo skydeliu**. Paspauskite mygtuką > ir palaikykite jį paspaudę **apie 2 sekundes**, kad patektumėte į JURA valdymo skydelį.

Simbolis	Reikšmė
	Sritis „Priežiūra“ (mėlyna)
	Sritis „Aparato nustatymai“ (žalia)
	Produktų, dienos ir priežiūros programų apskaita
	Filtro režimas

Pieno sistemos prijungimas

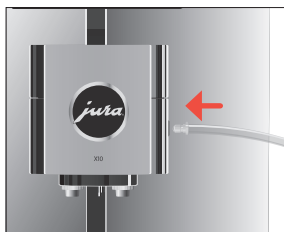

X10 kavos aparatu galite paruošti nuostabią tobulos konsistencijos, kremingą ir itin lengvą pieno putą. Pagrindinis kriterijus ruošiant pieno putą yra 4–8 °C temperatūros pienas. Todėl rekomenduojame naudoti pieno aušintuvą arba pieno talpą.

- ▶ Prijunkite pieno žarnelę prie dvigubo piltuvėlio.

i X10 kavos aparato pieno sistema turi jungtį **HP3** ir keičiamą pieno piltuvėlį **CX2**.

- ▶ Kitą pieno žarnelės galą prijunkite prie pieno talpos arba pieno aušintuvo.

4 Kavos gėrimų ruošimas

Kavos gėrimai

Puslapis ●○○○	„Espresso“	„Juoda kava“
	„Americano“	„Latte macchiato“
Puslapis ○●○○	„Flat White“	„Cortado“
	„Lungo Barista“	„Cappuccino“
Puslapis ○○○●	„Kava su pienu“	„Karštas vanduo“
	„Karštas pienas“	„Pieno puta“

Pagrindinė informacija apie gėrimų ruošimą

Tikslas	Veiksmai
Kavos stiprumo lygio keitimas ruošiant atskirus gėrimus	Malimo metu paspauskite mygtuką < arba >.
Kiekio keitimas ruošiant atskirus gėrimus	Gėrimo ruošimo metu paspauskite mygtuką < arba >.

i Kuo ilgiau spaudžiate mygtukus < ir >, tuo greičiau keičiasi parametro vertė.

Tikslas	Veiksmai
Nuolatinio kiekio išsaugojimas ruošiant atskirus gėrimus	Paruošę gėrimą, iškart paspauskite „Išsaugoti“.
Vandens kiekio, kavos stiprumo ir temperatūros keitimas ruošiant bet kurį gėrimą	Dvi sekundes palaikykite paspaudę gėrimo mygtuką ir skyrelyje „Gėrimų ruošimo nustatymai“ pasirinkite norimus nustatymus.
Kitų gėrimų rodymas	Paspauskite mygtuką > ir pereikite į kitą gėrimų puslapį.
Dviejų kavos gėrimo porcijų ruošimas	Per dvi sekundes du kartus paspauskite gėrimo ruošimo mygtuką.
Ruošimo proceso sustabdymas	Paspauskite mygtuką „X“.

i Kava skaniausia, kai patiekama karšta. Šalti porcelianiniai puodeliai sumažina kavos gėrimo temperatūrą ir susilpnina jo skonio savybes. Todėl rekomenduojame iš anksto pašildyti puodelius. JURA puodelių šildytuvą galima įsigyti specializuotose prekybos vietose.

Gėrimų ruošimas naudojant išankstinius nustatymus (gėrimų parinkčių meniu)

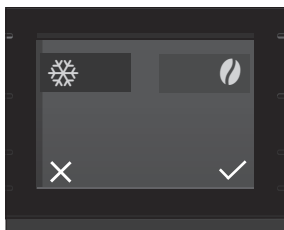

Paspauskite mygtuką ir atidarykite gėrimų parinkčių meniu.

Dabar pasirinkite norimą išankstinį gėrimo nustatymą:

Gėrimų parinkčių meniu	Reikšmė
– „Cold Brew“ (visi kavos gėrimai)	Paruošiamas šaltas kavos gėrimas.
– „Extra Shot“ (skirta latte macchiato, flat white ir cappuccino ruošti)	Gėrimas ruošiamas atliekant dvi plikymo operacijas ir naudojant po pusę kiekio vandens – taip paruošiamas itin intensyvaus skonio kavos gėrimas.

- i** Paspaudus ir **palaikius** nuspaustą išankstinį nustatymą (2 sekundes), jis bus aktyvuotas iki X10 kavos aparato išjungimo.

Espresso ir juoda kava



Pavyzdys: juodos kavos ruošimas.

- Pakiškite puodelį po dvigubu piltuvėliu.
- Paspauskite mygtuką „**Juoda kava**“ (puslapyje ●○○).
Į puodelį teka iš anksto nustatyta vandens kiekį atitinkantis kiekis kavos.

„Cold Brew“

Išankstinis nustatymas „Cold Brew“ naudojamas šaltam kavos gėrimui ruošti.

Pavyzdys: Flat white ruošimas pasirinkus išankstinį nustatymą „Cold Brew“.

Pradinė sąlyga: pieno žarnelė prijungta prie dvigubo piltuvėlio.

- Į vandens talpą įpilkite **šalto** vandens.
 - i** Jūs galite pakoreguoti plikymo rezultatą: kuo šaltesnis vanduo vandens talpoje, tuo šaltesnis plikomas gėrimas.
- Į stiklinę pagal savo skonį įdėkite ledo kubelių.
- Pakiškite stiklinę po dvigubu piltuvėliu.
- Paspauskite mygtuką ir ekrano pradžios lange atverkite **antrąjį puslapį** (○○●○).
- Paspauskite mygtuką ir atidarykite gėrimų parinkčių meniu.



- i** Jei išankstinis nustatymas „Cold Brew“ nerodomas, naudodamiesi raktu, nustatykite **rupesnio** malimo lygį.

- ▶ Paspauskite mygtuką ☼ ir įjunkite išankstinį nustatymą „Cold Brew“.
 - ▶ Paspauskite mygtuką ✓.
 - ▶ Paspauskite mygtuką „Flat White“.
- Į stiklinę teka iš anksto nustatytas kiekis kavos ir pieno putų.

Latte macchiato, cappuccino ir kiti kavos gėrimai su pienu

X10 kavos aparatas vienu mygtuko spustelėjimu leidžia paruošti šiuos kavos gėrimus su pienu:

- „Latte macchiato“
- „Flat White“
- „Cortado“
- „Cappuccino“
- „Kava su pienu“

Pavyzdys: latte macchiato ruošimas.

Pradinė sąlyga: pieno žarnelė prijungta prie dvigubo piltuvėlio.

- ▶ Pakiškite stiklinę po dvigubu piltuvėliu.
 - ▶ Paspauskite mygtuką „Latte macchiato“ (puslapyje ●○○○).
- Į stiklinę teka iš anksto nustatytas kiekis pieno ir pieno putų.

i Trumpos pauzės metu sluoksniuojasi karštas pienas ir pieno puta. Taip susiformuoja tipiški latte macchiato sluoksniai.

Į stiklinę teka nustatytą vandens kiekį atitinkantis kiekis espresso.

i **Praėjus 15 minučių** nuo gėrimo paruošimo, pieno sistema **automatiškai** praplaunama. Todėl po pieno ruošimo visuomet pakiškite indą po dvigubu piltuvėliu.

Norint, kad pieno sistema dvigubame piltuvėlyje visuomet tinkamai veiktų, ją reikia **kasdien** išvalyti (žr. 7 skyriaus „Priežiūra“ skiltį „Pieno sistemos valymas“).

Americano ir Lungo

Ruošiant Americano ir Lungo, X10 kavos aparatas specialiu būdu susluoksniuoja kavą ir karštą vandenį. Taip gaunamas sodraus skonio kavos gėrimas, kuris yra ypač lengvai virškinamas. Galite pakeisti papildomo vandens kiekį (žr. 4 skyriaus „Kavos gėrimų ruošimas“ skiltį „Gėrimų nustatymų valdymas“).

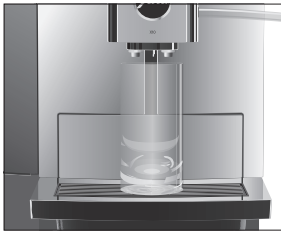

Karštas vanduo

⚠ DĖMESIO!

Kyla pavojus nusiplikyti karšto vandens purslais.

- ▶ Saugokitės, kad karštas vanduo neužtikštų ant odos.



- ▶ Pakiškite puodelį po dvigubu piltuvėliu.
 - ▶ Paspauskite mygtuką „Karštas vanduo“ (puslapyje ○○●).
- Į puodelį teka iš anksto nustatytas vandens kiekis.

Malūnėlio reguliavimas

Kavos malūnėlį galima nustatyti pagal kavos skrudinimo laipsnį.

Nustačius tinkamą kavos pupelių malimo rupumą, iš kavos piltuvėlio teka tolygi kavos srovė. Be to, susidaro švelni ir lengva kavos puta.

Naudodamiesi pridėtu raktu, galite nustatyti malimo rupumo lygį.

- ▶ Atidarykite dangtelį už kavos pupelių talpos.
- ▶ Pasukite malūnėlio reguliavimo jungiklį į norimą padėtį.
- ▶ Uždarykite dangtelį.

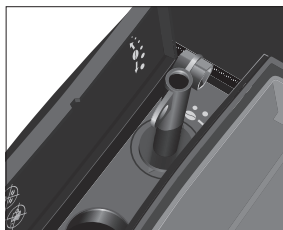

Gėrimų nustatymų valdymas

Paspaudę gėrimo mygtuką **apie dvi sekundes**, galite peržiūrėti nustatymus:

- „Gėrimų ruošimo nustatymai“: galite pasirinkti individualius nustatymus, pavyzdžiui, kavos stiprumo lygį, vandens kiekį ir pan.
- „Pakeisti produktą“: pakeiskite ekrano pradžios lange rodomus gėrimus savo mėgstamais.

Įjungus programavimo režimą, nuolatiniai nustatymai visuomet pasirenkami tokia pačia tvarka.

Pavyzdys: kavos stiprumo ruošiant vieną porciją juodos kavos keitimas.

- ▶ Paspauskite mygtuką „Juoda kava“ ir palaikykite nuspaustą **apie dvi sekundes**.
 - ▶ Paspauskite mygtuką „Gėrimų ruošimo nustatymai“.
- „Kavos stiprumas“

- i Galimi įvairūs nustatymai (priklausomai nuo ruošiamo gėrimo): mygtuku ◀ arba ▶ galite pasirinkti atitinkamus nustatymus.
 - ▶ Paspauskite mygtuką > arba < ir pakeiskite nustatymą.
 - ▶ Paspauskite mygtuką „išsaugoti“.
 - ▶ Jei norite grįžti į ekrano pradžios langą, paspauskite mygtuką „X“.

5 Kasdienis naudojimas

Kavos aparato įjungimas ir išjungimas



- ▶ Pakeiskite indą po dvigubu piltuvėliu.
- ▶ Paspauskite įjungimo / išjungimo mygtuką ⏻. „Praplaunama kavos aparato sistema“ X10 kavos aparatas įsijungia arba išsijungia.
 - i Kavos aparatui išsijungiant, sistema automatiškai praplaunama tik tuo atveju, jei buvo ruoštas kavos gėrimas.
 - i Jei prieš kavos aparato išjungimą buvo ruošiamas pienas, ekrane nurodoma išvalyti pieno sistemą („Pieno sistemos valymo programa“). Po 30 sekundžių išjungimo procesas automatiškai tęsiamas toliau.

Vandens talpos pildymas

Norint visuomet mėgautis kokybiška kava, svarbu kasdien tinkamai prižiūrėti kavos aparatą ir laikytis higienos naudojant pieną, kavą ir vandenį. Todėl reikia **kasdien** keisti vandenį.

DĖMESIO!

Pienas, gazuotas mineralinis vanduo ar kiti skysčiai gali pažeisti vandens talpą arba kavos aparatą.

- ▶ Į vandens talpą pilkite tik švarų šaltą vandenį.

Pridėtu raktu galite užrakinti vandens talpos dangtelį.

- ▶ Atidarykite vandens talpos dangtelį.
- ▶ Išimkite vandens talpą ir praplaukite šaltu vandeniu.
- ▶ Į vandens talpą pripilkite švaraus šalto vandens ir įstatykite ją atgal.
- ▶ Uždarykite vandens talpos dangtelį.

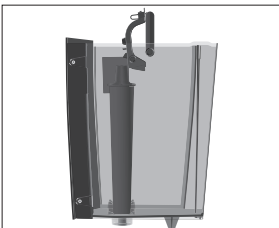

Priežiūros veiksmai

Neprikaištinga kavos kokybė priklauso nuo daugelio veiksnių. Viena pagrindinių sąlygų – reguliari X10 kavos aparato priežiūra. Toliau nurodyti atliktini veiksmai.

Priežiūros veiksmas	Kasdien	Pagal poreikį	Pastaba
Ištuštinkite nulašėjimo padėklą bei kavos tirščių talpą ir praplaukite šiltu vandeniu. (Nulašėjimo padėklo įdėklą, taip pat patį nulašėjimo padėklą ir kavos tirščių talpą galima plauti indaplovėje.)	▪		Kavos tirščių talpą visuomet tuštinkite kavos aparatui esant įjungtam. Tik taip galima iš naujo nustatyti kavos tirščių skaitiklį.
Išvalykite pieno sistemą (jei ji labai nešvari, išardykite ir praplaukite jos dalis).	▪		Žr. 7 skyriaus „Priežiūra“ skiltį „Pieno sistemos valymas“. Rekomenduojame kartą per savaitę išardyti ir praplauti pieno sistemą (žr. 7 skyriaus „Priežiūra“ skiltį „Dvigubo piltuvėlio išardymas ir praplovimas“).
Praplaukite pieno žarnelę.	▪		
Praplaukite vandens talpą.	▪		
Nuvalykite kavos aparato paviršių švaria, minkšta ir drėgna šluoste (pavyzdžiui, pagaminta iš mikropluošto).	▪		
Pakeiskite pieno žarnelę su HP3 jungtimi.		maždaug kas 3 mėnesius	
Pakeiskite keičiamą pieno piltuvėlį CX2.		maždaug kas 3 mėnesius	
Šepetėliu išvalykite vandens talpos vidų.		▪	
Nuvalykite puodelių padėkliuko viršų ir apačią.		▪	
Krupščiai išvalykite nulašėjimo padėklą ir kavos tirščių talpą.		▪	

i Daugiau informacijos apie X10 kavos aparato priežiūrą rasite srityje „Priežiūra“ ❖ atsidarę meniu punktą „Informacija“.

6 Kavos aparato nustatymai

Paspauskite mygtuką > ir palaikykite jį paspaudę **apie 2 sekundes**, kad patektumėte į JURA valdymo skydelį. Srityje „Aparato nustatymai“  galima išsaugoti toliau nurodytus nustatymus:

Meniu punktas	Paiškinimas
Puslapis ●○○○	
„Išsijungti po“	Energijos taupymo sumetimais galima nustatyti, kad praėjus tam tikram laikui kavos aparatas automatiškai išsijungtų (po 15 minučių, 30 minučių arba po 1–9 valandų nuo paskutinio naudojimosi kavos aparatu).
„Vandens kietumas“	Nustatykite naudojamo vandens kietumą (nuo 1 iki 30 °dH), kad apsaugotumėte kavos aparatą nuo kalkių kaupimosi.
„Produkto pavadinimas“	Ekrano pradžios lange rodomi gėrimų paveikslėliai su pavadinimais arba be jų.
„Kiekio vienetai“	Nustatykite vandens kiekio matavimo vienetus – mililitrus (ml) arba uncijas (oz).
Puslapis ○●○○	
„Pasirinkite kalbą“	Nustatykite norimą kalbą.
„Gamintojo nustatymai“	Galite atkurti X10 gamyklinius nustatymus (tai atlikus kavos aparatas išsijungia).
„Ištuštinti sistemą“	Jei norite apsaugoti X10 kavos aparatą nuo pažeidimų dėl šalčio transportavimo metu, ištuštinkite vandens sistemą (žr. 10 skyriaus „Transportavimas ir utilizavimas laikantis aplinkosaugos reikalavimų“ skiltį „Transportavimas ir vandens sistemos ištuštinimas“).
„Versija“	Galite patikrinti programinės įrangos versiją.
Puslapis ○○●○	
„Užrakinti/atrakinti“	Blokuojami ir įjungiami atskiri gėrimai.
„Gėrimų ruošimo nustatymai“	Galima pasirinkti, ar gali būti keičiami nuolatiniai gėrimų nustatymai.
„Vienkartiniai nustatymai“	Galima leisti / neleisti naudoti vienkartinius nustatymus gėrimo ruošimo metu.
Puslapis ○○○●	
„Priedai“ / „QR kodas“ (rodoma tik naudojant „JURA Payment Connect“)	(įjungta, išjungta) Pirmą kartą pasirinkus funkciją „įjungta“, pasirodo QR kodas. Šį kodą galite nuskaityti nustatydami „Pocket Pilot“. Daugiau informacijos ieškokite adresu jura.com/payment

7 Prižiūra

Pagrindinė informacija apie prižiūrą:

- Paspauskite mygtuką > ir palaikykite jį paspaudę **apie 2 sekundes**, kad patektumėte į JURA valdymo skydelį. X10 kavos aparato prižiūros nustatymus galite tvarkyti srityje ❖.
- Kai reikia įjungti prižiūros programą, ekrano pradžios lange pasirodo ketvirtas puslapis (raudonas taškas).
- X10 kavos aparato valdymo skydelyje pasirodo pranešimai raudoname fone, informuojantys apie būtinas įjungti prižiūros programas. Paspaudę pranešimą atitinkantį mygtuką, galite iškart pereiti į reikiamą prižiūros programą. Prižiūros programos, kurias būtina įjungti, X10 kavos aparato ekrane rodomos su įspėjimo juosta pranešime.
- Prižiūros programą įjunkite tuomet, kai pasirodo atitinkamas pranešimas.

Kavos aparato praplovimas

Jūs galite bet kuriuo metu rankiniu būdu įjungti kavos aparato sistemos praplovimo programą.



Pradinė sąlyga: ekrane pasirodo pradžios langas.

- ▶ Pakiškite indą po dvigubu piltuvėliu.
- ▶ Paspauskite mygtuką > ir palaikykite jį paspaudę **apie 2 sekundes**, kad patektumėte į JURA valdymo skydelį.
- ▶ Paspauskite mygtuką ❖.
- ▶ Paspauskite mygtuką „Praplovimas“, kad būtų pradėtas plovimo procesas.

„Plaunama pieno sistema“ / „Praplaunama kavos aparato sistema“

Procesas sustabdomas automatiškai.

Automatinė pieno sistemos praplovimo programa

Praėjus **15 minučių** nuo gėrimo paruošimo, pieno sistema **automatiškai** praplaunama. Todėl po pieno ruošimo visuomet pakiškite indą po dvigubu piltuvėliu.

Filtro įdėjimas / keitimas

Vandens filtro kasetei nustojus veikti (priklausomai nuo vandens kietumo nustatymo), X10 kavos aparato ekrane pasirodo pranešimas, jog reikia keisti filtrą.

- ❗ Jei naudojate vandens filtro kasetę „CLARIS Pro Smart“, X10 kavos aparato nukalkinti nereikia.
- ❗ Vandens filtro kasečių „CLARIS Pro Smart“ galima įsigyti specializuotose prekybos vietose.

Pradinė sąlyga: pasibaigus filtro resursams, valdymo skydelyje pasirodo užrašas „Filtrai“.

- ▶ Išimkite ir ištuštinkite vandens talpą.
 - ▶ Atidarykite filtro laikiklį ir išimkite **seną** vandens filtro kasetę „CLARIS Pro Smart“.
 - ▶ Lengvai paspausdami į vandens talpą įstatykite **naują** vandens filtro kasetę „CLARIS Pro Smart“.
 - ▶ Uždarykite filtro laikiklį. Tinkamai įstačius pasigirsta spragtelėjimas.
 - ▶ Į vandens talpą pripilkite švaraus šalto vandens ir įstatykite ją atgal. Kavos aparatas automatiškai užfiksuoja įstatytą / pakeistą vandens filtro kasetę.
- „Praplaunamas vandens filtras“, vanduo teka tiesiai į nulašėjimo padėklą.

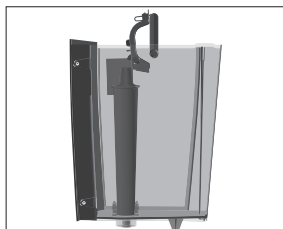

Pieno sistemos valymas

Norint, kad pieno sistema dvigubame piltuvėlyje visuomet tinkamai veiktų, po naudojimo ją reikia **kasdien** išvalyti.

DĖMESIO!

Naudojant netinkamas valymo priemones, galima pažeisti kavos aparatą ir (arba) vandenyje gali likti jų likučių.

- ▶ Naudokite tik originalias JURA priežiūros priemones.

- ❗ JURA priemonių pieno sistemai valyti galima įsigyti specializuotose prekybos vietose.
- ❗ Valydami pieno sistemą, naudokite pridėtą indą.

Pradinė sąlyga: valdymo skydelyje pasirodo užrašas „Pieno sistemos valymas“.

- ▶ Paspauskite mygtuką > ir palaikykite jį paspaudę **apie 2 sekundes**, kad patektumėte į JURA valdymo skydelį.
- ▶ Paspauskite mygtuką „Pieno sistemos valymas“.
- ▶ Paspauskite mygtuką „Pradėti“.
- ▶ Paspauskite mygtuką „Tirpalas sistemos valymui“.
- ▶ Ištraukite pieno žarnelę iš pieno talpos arba pieno aušintuvo.
- ▶ Į galinę indo dalį įpilkite 1 dozę pieno sistemos valymo priemonės.
- ▶ Pakeiskite indą po dvigubu piltuvėliu.

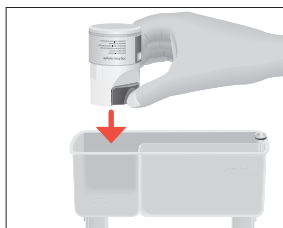



- ▶ Prijunkite pieno žarnelę prie indo.
 - ❗ Norint tinkamai prijungti pieno žarnelę prie indo, ją reikia pritvirtinti HP3 jungtimi.
- ▶ Paspauskite mygtuką „Toliau“.
„Valoma pieno sistema“, vyksta dvigubo piltuvėlio ir pieno žarnelės valymo procesas.
Procesas sustabdomas automatiškai.

Dvigubo piltuvėlio išardymas ir praplovimas

Jei plakant pieną susidaro mažai putų arba pro dvigubą piltuvėlį purškiamas pienas, gali būti užsiteršęs piltuvėlis. Tokiu atveju išardykite ir praplaukite dvigubą piltuvėlį.

- ▶ Ištraukite pieno žarnelę ir kruopščiai praplaukite tekančiu vandeniu.

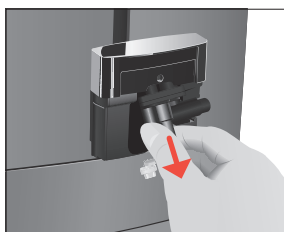
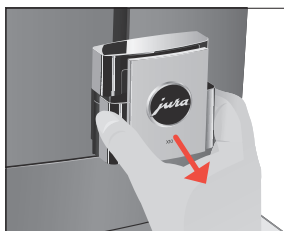
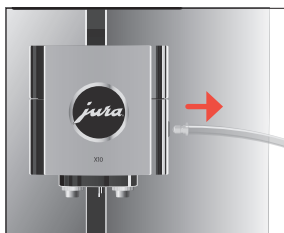

- ▶ Patraukite dvigubo piltuvėlio dangtelį į priekį ir nuimkite jį.

- ▶ Atjunkite pieno sistemą nuo dvigubo piltuvėlio.

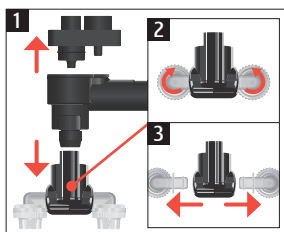

- ▶ Išardykite pieno sistemą atskiromis dalimis.
- ▶ Praplaukite visas dalis tekančiu vandeniu. Jei yra prilipusių pieno likučių, iš pradžių pamirkykite atskiras dalis specialiaame tirpale (250 ml vandens ir viena dozė JURA pieno sistemos valymo priemonės). Tada kiekvieną dalį kruopščiai praplaukite.

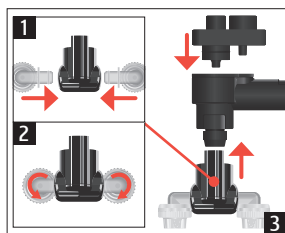

- ▶ Vėl surinkite visas pieno sistemos dalis.



- ▶ Įstatykite surinktas dalis į dvigubą piltuvėlį ir paspauskite, kad užsifikuotų.

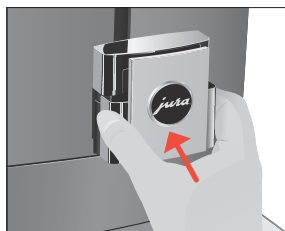

- ▶ Uždėkite dvigubo piltuvėlio dangtelį.

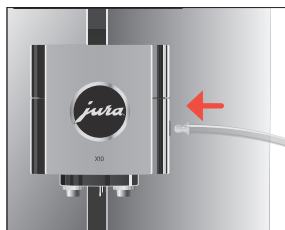

- ▶ Prijunkite pieno žarnelę prie dvigubo piltuvėlio.

Kavos aparato valymas

Paruošus 180 porcijų gėrimų arba po 80 praplovimo ciklų X10 kavos aparato ekrane pasirodo pranešimas, jog laikas valyti aparatą.

DĖMESIO!

Naudojant netinkamas valymo priemones, galima pažeisti kavos aparatą ir (arba) vandenyje gali likti jū likučių.

- ▶ Naudokite tik originalias JURA priežiūros priemones.

- ❗ Valymo programa trunka apie 20 minučių.
- ❗ Nenutraukite valymo programos, nes gali suprastėti valymo kokybė.
- ❗ JURA valymo tablečių galima įsigyti specializuotose prekybos vietose.

Pradinė sąlyga: valdymo skydelyje pasirodo pranešimas „Valymas“.

- ▶ Pripildykite vandens talpą.
- ▶ Paspauskite mygtuką > ir palaikykite jį paspaudę **apie 2 sekundes**, kad patektumėte į JURA valdymo skydelį.
- ▶ Paspauskite mygtuką „Valymas“.
- ▶ Paspauskite mygtuką „Pradėti“.
- ▶ **„Ištuštinkite kavos tirščių talpą“**
- ▶ Ištuštinkite nulašėjimo padėklą bei kavos tirščių talpą ir įstatykite juos atgal į kavos aparatą. **„Valymo programa“**
- ▶ Pakeiskite indą po dvigubu piltuvėliu.
- ▶ Paspauskite mygtuką „Toliau“.
- ▶ **„Vykdoma prietaiso valymo programa“**, iš dvigubo piltuvėlio periodiškai teka vanduo.
- ▶ Procesas nutraukiamas, **„Įdėkite valymo tabletes“**.
- ▶ Atidarykite piltuvėlio valymo tablečių dėdę dangtelį.



- ▶ Įdėkite JURA valymo tabletes į piltuvėlį.
- ▶ Uždarykite dangtelį.
- ▶ Paspauskite mygtuką „Toliau“.
- ▶ **„Kavos aparatas valomas“**, iš dvigubo piltuvėlio periodiškai teka vanduo.
- ▶ **„Ištuštinkite kavos tirščių talpą“**.
- ▶ Ištuštinkite nulašėjimo padėklą bei kavos tirščių talpą ir įstatykite juos atgal į kavos aparatą.

Kalkių nuosėdų šalinimas iš kavos aparato

Ilgainiui X10 kavos aparato dalyse susikaupia kalkių nuosėdų. Kavos aparato ekrane automatiškai pasirodo pranešimas, kada laikas jas pašalinti (nebent naudojate vandens filtro kasetę „CLARIS Pro Smart“).

- ▶ **i** Naudojant vandens filtro kasetę „CLARIS Pro Smart“, nukalkinti kavos aparato nereikia.

⚠ DĖMESIO!

Ant odos ar į akis patekusi kalkių nuosėdų šalinimo priemonė gali sukelti sudirginimo reakciją.

- ▶ Saugokitės, kad priemonės nepatektų ant odos ir į akis.
- ▶ Jei taip nutiktų, nuplaukite švariu vandeniu. Patekus šios priemonės į akis, kreipkitės į gydytoją.

DĖMESIO!

Naudojant netinkamas kalkių nuosėdų šalinimo priemones, galima pažeisti kavos aparatą ir (arba) vandenyje gali likti jų likučių.

- ▶ Naudokite tik originalias JURA priežiūros priemones.

- DĖMESIO!** Nutraukus kalkių nuosėdų šalinimo procesą, galima sugadinti kavos aparatą.
- ▶ Palaukite, kol bus baigtas kalkių nuosėdų šalinimo procesas.

- DĖMESIO!** Ant neatsparių paviršių (pavyzdžiui, ant marmuro) patekusi kalkių nuosėdų šalinimo priemonė gali juos nepataisomai pažeisti.
- ▶ Nedelsdami nuvalykite visus užtiškusius pusrus.

- ▶ **i** Kalkių nuosėdų šalinimo programa trunka apie 40 minučių.
- ▶ **i** JURA kalkių nuosėdų šalinimo tablečių galima įsigyti specializuotose prekybos vietose.

Pradinė sąlyga: valdymo skydelyje pasirodo pranešimas „Nukalkinimas“.

- ▶ Paspauskite mygtuką > ir palaikykite jį paspaudę **apie 2 sekundes**, kad patektumėte į JURA valdymo skydelį.
- ▶ Paspauskite mygtuką „Nukalkinimas“.
- ▶ Paspauskite mygtuką „Pradėti“.
- ▶ **„Ištuštinkite nulašėjimo padėklą“**
- ▶ Ištuštinkite nulašėjimo padėklą bei kavos tirščių talpą ir įstatykite juos atgal į kavos aparatą.
- ▶ **„Įpilkite nukalkinimo tirpalą“**
- ▶ Išimkite ir ištuštinkite vandens talpą.
- ▶ Į indą įpilkite 500 ml vandens ir ištirpinkite 3 JURA kalkių nuosėdų šalinimo tabletes. Tai gali užtrukti kelias minutes.
- ▶ Supilkite tirpalą į **tuščią** vandens talpą ir įstatykite ją į kavos aparatą.

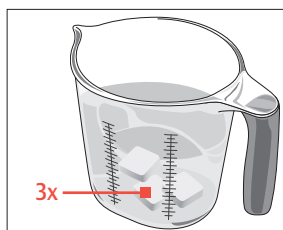

- ▶ Pakiškite indą po dvigubu piltuvėliu.
- ▶ Paspauskite mygtuką „Toliau“.
- ▶ **„Kavos aparatas nukalkinamas“**, iš karšto vandens piltuvėlio dozuotai teka vanduo.
- ▶ **„Ištuštinkite nulašėjimo padėklą“**.
- ▶ Ištuštinkite nulašėjimo padėklą bei kavos tirščių talpą ir įstatykite juos atgal į kavos aparatą.
- ▶ **„Praplaukite vandens talpą“ / „Pripildykite vandens talpą“**
- ▶ Ištuštinkite indą ir vėl pakiškite jį po dvigubu piltuvėliu.
- ▶ Išimkite vandens talpą ir kruopščiai praplaukite.
- ▶ Į vandens talpą pripilkite švaraus šalto vandens ir įstatykite ją atgal.

- ▶ Paspauskite mygtuką „Toliau“.
Toliau tęsiamas kalkių nuosėdų šalinimo procesas.
„Ištuštinkite nulašėjimo padėklą“
- ▶ Ištuštinkite nulašėjimo padėklą bei kavos tirščių talpą ir įstatykite juos atgal į kavos aparatą.
 - ❗ Jei nukalkinimo procesas netikėtai sustoja, kruopščiai praplaukite vandens talpą.

Kalkių nuosėdų šalinimas iš vandens talpos

Vandens talpoje gali susidaryti kalkių nuosėdų. Norėdami užtikrinti sklandų kavos aparato veikimą, periodiškai pašalinkite kalkių nuosėdas iš vandens talpos.

- ▶ Išimkite vandens talpą.
- ▶ Jei naudojate vandens filtro kasetę „CLARIS Pro Smart“, išimkite ją.
- ▶ Pripildykite visą vandens talpą vandens ir ištirpinkite joje 3 JURA kalkių nuosėdų šalinimo tabletes.
- ▶ Palaikykite vandens talpą su kalkių nuosėdų šalinimo tirpalu kelias valandas (pavyzdžiui, per naktį).
- ▶ Ištuštinkite vandens talpą ir kruopščiai ją išskalaukite.
- ▶ Jei naudojate vandens filtro kasetę „CLARIS Pro Smart“, įstatykite ją atgal.
- ▶ Į vandens talpą pripilkite švaraus šalto vandens ir įstatykite ją atgal.

Kavos pupelių talpos valymas

Ant kavos pupelių talpos sienelių nuo kavos pupelėse esančių aliejų gali susidaryti riebi plėvelė. Dėl šios plėvelės gali suprastėti kavos skonis. Todėl reikia periodiškai išvalyti kavos pupelių talpą.

Pradinė sąlyga: ekrane pasirodo pranešimas „Pripildykite kavos pupelių“.

- ▶ Išjunkite kavos aparatą įjungimo / išjungimo mygtuku .
- ▶ Nuimkite dangtelį aromatuui išsaugoti.
- ▶ Išvalykite kavos pupelių talpą minkšta sausa šluoste.
- ▶ Į kavos pupelių talpą pripilkite kavos pupelių ir uždarykite dangtelį aromatuui išsaugoti.

8 Pranešimai ekrane

Pranešimai pradžios ekrano lange

Pranešimas	Priežastis / pasekmė	Veiksmai
„Pripildykite vandens talpą“	Tuščia vandens talpa. Negalima ruošti jokių gėrimų.	► Pripildykite vandens talpą (žr. 5 skyriaus „Kasdienis naudojimas“ skiltį „Vandens talpos pildymas“).
„Ištuštinkite kavos tirščių talpą“ / „Ištuštinkite nulašėjimo padėklą“	Pilna kavos tirščių talpa arba pilnas nulašėjimo padėklas. Negalima ruošti jokių gėrimų.	► Ištuštinkite kavos tirščių talpą ir nulašėjimo padėklą (žr. 5 skyriaus „Kasdienis naudojimas“ skiltį „Priežiūros veiksmai“).
„Nėra nulašėjimo padėklo“	Netinkamai įdėtas nulašėjimo padėklas arba jo nėra. Negalima ruošti jokių gėrimų.	► Tinkamai įstatykite nulašėjimo padėklą.
„Pripildykite kavos pupelių“	Tuščia kavos pupelių talpa. Negalite ruošti jokių kavos gėrimų, išskyrus karštą vandenį ir pieną.	► Pripildykite kavos pupelių talpą (žr. 3 skyriaus „Kavos aparato paruošimas ir naudojimas pirmą kartą“ skiltį „Kavos pupelių talpos pildymas“).
„Aparatas per daug įkaitęs“	Per daug įkaitusi kavos aparato sistema, kad būtų galima įjungti priežiūros programą.	► Palaukite kelias minutes, kol sistema atvės, arba ruoškite norimą kavos gėrimą ar karštą vandenį.

Pranešimai valdymo skydelyje

Pranešimas	Priežastis / pasekmė	Veiksmai
Šviečia raudonas filtro simbolis  . „Filtrai“	Baigėsi vandens filtro kasetės galiojimo laikas.	► Pakeiskite vandens filtro kasetę „CLARIS Pro Smart“ (žr. 7 skyriaus „Priežiūra“ skiltį „Filtro įdėjimas / keitimas“).
„Valymo programa“	X10 kavos aparato ekrane pasirodo pranešimas, jog reikia valyti kavos aparatą.	► Išvalykite kavos aparatą (žr. 7 skyriaus „Priežiūra“ skiltį „Kavos aparato valymas“).
„Nukalkinimo programa“	X10 kavos aparatas praneša, jog reikia pašalinti kalkių nuosėdas.	► Pašalinkite kalkių nuosėdas (žr. 7 skyriaus „Priežiūra“ skiltį „Kalkių nuosėdų šalinimas iš kavos aparato“).
„Pieno sistemos valymo programa“	X10 kavos aparato ekrane pasirodo pranešimas, jog reikia valyti pieno sistemą.	► Išvalykite pieno sistemą (žr. 7 skyriaus „Priežiūra“ skiltį „Pieno sistemos valymas“).

9 Veikimo trikčių šalinimas

Problema	Priežastis / pasekmė	Veiksmai
Plakant pieną pagaminamas nepakankamas kiekis putų arba iš dvigubo piltuvėlio tyška pieno purlai.	Dvigubas piltuvėlis yra nešvarus.	<ul style="list-style-type: none"> ▶ Išvalykite pieno sistemą dvigubame piltuvėlyje (žr. 7 skyriaus „Priežiūra“ skiltį „Pieno sistemos valymas“). ▶ Išardykite ir praplaukite dvigubą piltuvėlį (žr. 7 skyriaus „Priežiūra“ skiltį „Dvigubo piltuvėlio išardymas ir praplovimas“).
Ruošiama kava tik laša iš piltuvėlio.	Per smulkiai sumalta kava, todėl ji užkemša sistemą.	▶ Nustatykite kavos malūnėlį į rupesnio malimo režimą (žr. 4 skyriaus „Kavos gėrimų ruošimas“ skiltį „Malūnėlio reguliavimas“).
	Gali būti netinkamai nustatytas vandens kietumas.	▶ Pašalinkite kalkių nuosėdas (žr. 7 skyriaus „Priežiūra“ skiltį „Kalkių nuosėdų šalinimas iš kavos aparato“).
Už kavos tirščių talpos yra sausos maltos kavos.	Dėl naudojamų kavos pupelių maltos kavos kiekis yra didesnis nei vidutinis.	▶ Sumažinkite kavos stiprumą arba pasirinkite smulkesnį kavos malūnėlio malimo režimą (žr. 4 skyriaus „Kavos gėrimų ruošimas“ skiltį „Gėrimų nustatymų valdymas“).
Iš dvigubo piltuvėlio tiekiamas mažas kiekis garo arba jis visai netiekiamas. Labai tyliai veikia kavos aparato vandens siurblys.	Dvigubame piltuvėlyje esančios pieno sistemos jungtį gali būti užkimšę pieno likučiai arba kalkių nuosėdos, susikaupusios nukalkinimo metu.	<ul style="list-style-type: none"> ▶ Patraukite dvigubo piltuvėlio dangtelį į priekį ir nuimkite jį. ▶ Atjunkite pieno sistemą nuo dvigubo piltuvėlio. ▶ Naudodamiesi šešiabriaune rakto anga, atsukite juodą jungtį. ▶ Kruopščiai ją išvalykite. ▶ Rankomis vėl prisukite jungtį. ▶ Naudodamiesi šešiabriaune rakto anga, gerai ją užveržkite (ne daugiau nei per ketvirtį pasukimo).
Kavos malūnėlis skleidžia pernelyg didelį garsą.	Malūnėlyje yra užstrigusios pašaliniių daiktų.	▶ Kreipkitės į savo šalies klientų aptarnavimo skyrių (žr. 13 skyrių „JURA kontaktiniai duomenys ir teisinė informacija“).
Ekране pasirodo užrašas „ERROR 2“ arba „ERROR 5“.	Jei kavos aparatas buvo ilgai laikomas minusinėje temperatūroje, dėl saugumo galėjo būti išjungta kaitinimo funkcija.	▶ Palaukite, kol kavos aparatas sušils iki kambario temperatūros.

Problema	Priežastis / pasekmė	Veiksmai
Rodomi kiti pranešimai su nuoroda „ERROR“.	–	► Kreipkitės į savo šalies klientų aptarnavimo skyrių (žr. 13 skyrių „JURA kontaktiniai duomenys ir teisinė informacija“).

- i** Jei negalite pašalinti problemos, kreipkitės į savo šalies klientų aptarnavimo centrą (žr. 13 skyrių „JURA kontaktiniai duomenys ir teisinė informacija“).

10 Transportavimas ir utilizavimas laikantis aplinkosaugos reikalavimų



Transportavimas ir vandens sistemos ištušinimas

Išsaugokite X10 kavos aparato pakuotę. Ji pravers transportuojant prietaisą.

Norint tinkamai apsaugoti X10 kavos aparatą nuo šalčio transportavimo metu, reikia ištuštinti vandens sistemą.



Pradinė sąlyga: ekrane pasirodo pradžios langas.

- ▶ Pakiškite indą po dvigubu piltuvėliu.
- ▶ Paspauskite mygtuką > ir palaikykite jį paspaudę **apie 2 sekundes**, kad patektumėte į JURA valdymo skydelį.
- ▶ Paspauskite mygtuką .
- ▶ Paspauskite mygtuką > ir pereikite į puslapį .
- ▶ Paspauskite mygtuką „Ištuštinti vandens sistemą“.
- ▶ Išimkite ir ištuštinkite vandens talpą.

„Tuštinama vandens sistema“

Garas iš dvigubo piltuvėlio tiekiamas tol, kol ištuštinama vandens sistema. X10 kavos aparatas išsijungia.

Utilizavimas

Atitarnavusius kavos aparatus utilizuokite laikydamiesi aplinkosaugos reikalavimų.



Senuose prietaisuose yra vertingų perdirbamų medžiagų, kurias galima pakartotinai panaudoti. Todėl nebetinkamus naudoti prietaisus utilizuokite naudodamiesi atitinkamomis surinkimo sistemomis.

11 Techniniai duomenys

Įtampa	220–240 V ~, 50 Hz
Galia	1450 W
Aplinkos sąlygos	Maksimali drėgmė: 80 % Aplinkos temperatūra: 10–35 °C
Garso slėgio lygis	LP < 70 dB (A)
Atitikties žyma	CE UK
Siurblio slėgis	15 bar (statinis, maks.)
Vandens talpos tūris (be filtro)	5 l
Kavos pupelių talpos dydis	500 g (galima padidinti iki 1000 g)
Kavos tirščių talpos dydis	iki 40 porcijų
Pieno sistema su jungtimi	HP3
Keičiamas pieno piltuvėlis	CX2
Laido ilgis	apie 1,2 m
Svoris	apie 14 kg
Matmenys (P × A × G)	37,3 × 47 × 46,1 cm
Vandens filtro kasetė „CLARIS Pro Smart“ (RFID technologija)	Dažnių juosta: 13,56 MHz Maksimali perdavimo galia: < 1 mW
„JURA Wi-Fi Connect“ („Wi-Fi“ ryšys)	Dažnių juosta: 2,4 GHz Maksimali perdavimo galia: < 100 mW
JURA modelis	777

Informacija patikrą atliekantiems specialistams (pakartotina patikra pagal DIN VDE 0701- 0702): centrinis įžeminimo taškas (CGP) yra aparato galinėje pusėje, šalia maitinimo laido prijungimo vietos.

12 Rodyklė

A

Adresai 37
Americano 16
Atitikties deklaracija 37

B

Belaidis ryšys 12, 21, 32

C

Caffè latte 16
Cappuccino 16
Centrinis įžeminimo taškas 32
„CLARIS Smart“ vandens filtro kasetė
 Įdėjimas 21
 Keitimas 21
„Cold Brew“ 15

D

Dangtelis 5
 Vandens talpa 5
Dangtelis aromatui išsaugoti
 Kavos pupelių talpa su dangteliu
 aromatui išsaugoti 5
Dvigubas piltuvėlis
 Išardymas ir valymas 23
 Reguliuojamo aukščio dvigubas piltuvėlis
 5

E

Ekranas 5
 Valdymo skydelis 13
Elektros šyna
 Techniniai duomenys 32
ES atitikties deklaracija 37
Espresso 15

F

Filtrai
 Įdėjimas 21
 Keitimas 21
Flat white 16

G

Gėrimų nustatymai
 Valdymas 17
Gėrimų nustatymų valdymas 17

Gėrimų parinkčių meniu

 Extra Shot 15
 Malta kava 15

I

Įjungimas 18
Informacija apie saugumą 6
Išjungimas 18
Įžeminimo taškas 32

J

Juoda kava 15
JURA
 Kontaktiniai duomenys 37

K

Kalkių nuosėdų šalinimas
 Kavos aparatas
 Vandens talpa 27
Karštas vanduo 17
Kavos aparatas
 Kalkių nuosėdų šalinimas
 Pastatymas 11
 Praplovimas 21
 Valymas 24
Kavos aparato nustatymai 20
Kavos gėrimų ruošimas 14, 16
 Americano 16
 Caffè latte 16
 Cappuccino 16
 „Cold Brew“ 15
 Espresso 15
 Flat white 16
 Gėrimų parinkčių meniu 15
 Juoda kava 15
 Karštas vanduo 17
 Latte macchiato 16
 Lungo 16
 Macchiato 16
Kavos pupelių talpa
 Kavos pupelių talpa su dangteliu
 aromatui išsaugoti 5
 Pildymas 11
 Valymas 27

Kavos tirščių talpa 5
 Keičiamas pieno piltuvėlis 32
 Klaidos
 Veikimo trikčių šalinimas 29
 Klientų aptarnavimas 37
 Kontaktiniai duomenys 37

L

Latte macchiato 16
 Lungo 16

M

Macchiato 16
 Maitinimo laidas 5
 Malimo rupumas
 Malūnėlio reguliavimas 17
 Malūnėlio reguliavimo ratukas 5
 Malūnėlio reguliavimo ratukas 5
 Mygtukas
 Įjungimo / išjungimo mygtukas 5

N

Naudojimas pagal paskirtį
 Naudojimas pirmą kartą 12
 Naudojimas, pirmą kartą 12
 Naudotojai
 Nulašėjimo padėklas 5
 Įdėklas 5
 Nulašėjimo padėklo įdėklas 5

P

Pastatymas
 Kavos aparato pastatymas 11
 Pažeidimai
 Apsauga nuo pažeidimų 8
 Veiksmai esant pažeidimams 7
 Pienas
 Pieno sistemos prijungimas 13
 Pieno sistema 32
 Valymas 22
 Pieno sistemos praplovimas 21
 Pildymas
 Kavos pupelių talpa 11
 Vandens talpa 18

Piltuvėlis
 Piltuvėlis valymo tabletėms įdėti 5
 Reguliuojamo aukščio dvigubas
 piltuvėlis 5
 Pranešimai, ekranas 28
 Pranešimai ekrane 28
 Praplovimas
 Kavos aparatas 21
 Priežiūra 21
 Priežiūros veiksmai 19
 Problemos
 Veikimo trikčių šalinimas 29
 Puodelių padėkliukas 5

R

RFID 32

S

Simbolių aprašymas 6

T

Techniniai duomenys 32
 Keičiamas pieno piltuvėlis 32
 Pieno sistema 32
 Telefonas 37
 Tiesioginė linija 37
 Transportavimas 31

U

Utilizavimas 31

V

Vaikai 7
 Valdymo skydelis 13, 20, 21
 Valymas
 Kavos aparatas 24
 Kavos pupelių talpa 27
 Vandens kietumas
 Vandens kietumo nustatymas 11
 Vandens sistemos ištuštinimas 31
 Vandens talpa 5
 Kalkių nuosėdų šalinimas 27
 Pildymas 18
 Veikimo trikčių šalinimas 29

W

„Wi-Fi“ 32

13 JURA kontaktiniai duomenys ir teisinė informacija

13 JURA kontaktiniai duomenys ir teisinė informacija**Jūsų JURA įgaliotas techninės priežiūros centras****Importuotojas**

OU Rickman Trade Lietuvos filialas
 Ukmergės gatvė 241, Vilnius
 Telefono Nr. +370 5 250 8080
 rickman@rickman.lt

- i** Jūsų šalyje galiojančių kitų kontaktinių duomenų ieškokite interneto svetainėje **jura.com**.
- i** Jei pririnktų pagalbos naudojantis prietaisu, apsilankykite adresu **jura.com/service**.
- i** Mes labai vertiname Jūsų nuomonę! Ją galite pateikti naudodamiesi kontaktiniais duomenimis, nurodytais interneto svetainėje **jura.com**.

Direktyvos Prietaisais atitinka toliau nurodytų direktyvų reikalavimus:

- Mašinų direktyva (2006/42/EB)
- Elektromagnetinio suderinamumo direktyva (2014/30/ES)
- Ekologinio projektavimo direktyva (2009/125/EB)
- Pavojingų medžiagų naudojimo apribojimo direktyva (2011/65/ES)
- Radijo ryšio įrangos direktyva (2014/53/ES)

Išsamią X10 kavos aparato ES atitikties deklaraciją galima rasti adresu **jura.com/conformity**.

Techniniai pakeitimai Mes pasilikame teisę keisti techninę informaciją. Šioje naudojimo instrukcijoje pateiktos diagramos tėra iliustracinio pobūdžio. Jose pavaizduotos prietaiso spalvos neatitinka realių spalvų. Kai kurios jūsų X10 kavos aparato techninės detalės gali skirtis.