

jura[®]



W8 (EA/SA/INTA)
naudojimo instrukcija



Originali naudojimo instrukcija

Prieš pradėdami naudotis kavos aparatu, perskaitykite naudojimo instrukciją.

Modelis JURA 773

Kavos aparatas W8

1 Valdymo elementai	4
2 Saugumo nurodymai	6
Naudojimo nurodymų laikymasis	6
Naudojimas pagal paskirtį	6
Naudotojų grupės apribojimai	6
Naudojimo nurodymai vaikams	7
Veiksmas esant pažeidimams	7
Apsauga nuo pažeidimų	7
Elektros smūgio pavojus	9
Nusideginimo, nusiplikymo ir susižalojimo pavojus	9
JURA automatinių kavos aparatų garantija	9
3 Kavos aparato paruošimas ir naudojimas pirmą kartą	12
Kavos aparato pastatymas	12
Kavos pupelių talpos pildymas	12
Vandens kietumo nustatymas	12
Naudojimas pirmą kartą	13
W8 valdymas – JURA valdymo skydelis	14
Pieno sistemos prijungimas	14
4 Kavos gėrimų ruošimas	15
Gėrimų ruošimas naudojant išankstinius nustatymus (gėrimų parinkčių meniu)	16
Latte macchiato, cappuccino ir kiti kavos gėrimai su pienu	16
Espresso ir juoda kava	17
Americano ir Lungo	17
Malta kava	17
Karštas vanduo	18
Malūnėlio reguliavimas	18
Gėrimų nustatymų valdymas	19
5 Kasdienis naudojimas	20
Kavos aparato įjungimas ir išjungimas	20
Vandens talpos pildymas	20
Priežiūros veiksmai	21
6 Kavos aparato nustatymai	22

7 Priežiūra	23
Kavos aparato praplovimas	23
Pieno sistemos praplovimas	23
Pieno sistemos valymas	24
Kapučinatoriaus išardymas ir praplovimas	25
Filtro įdėjimas / keitimas	26
Kavos aparato valymas	26
Kalkių nuosėdų šalinimas iš kavos aparato	27
Kalkių nuosėdų šalinimas iš vandens talpos	29
Kavos pupelių talpos valymas	29
8 Pranešimai ekrane	30
9 Veikimo trikčių šalinimas	31
10 Transportavimas ir utilizavimas laikantis aplinkosaugos reikalavimų	32
Transportavimas ir vandens sistemos ištuštinimas	32
Utilizavimas	32
11 Techniniai duomenys	33
12 Rodyklė	34
13 JURA kontaktiniai duomenys ir teisinė informacija	36

1 Valdymo elementai

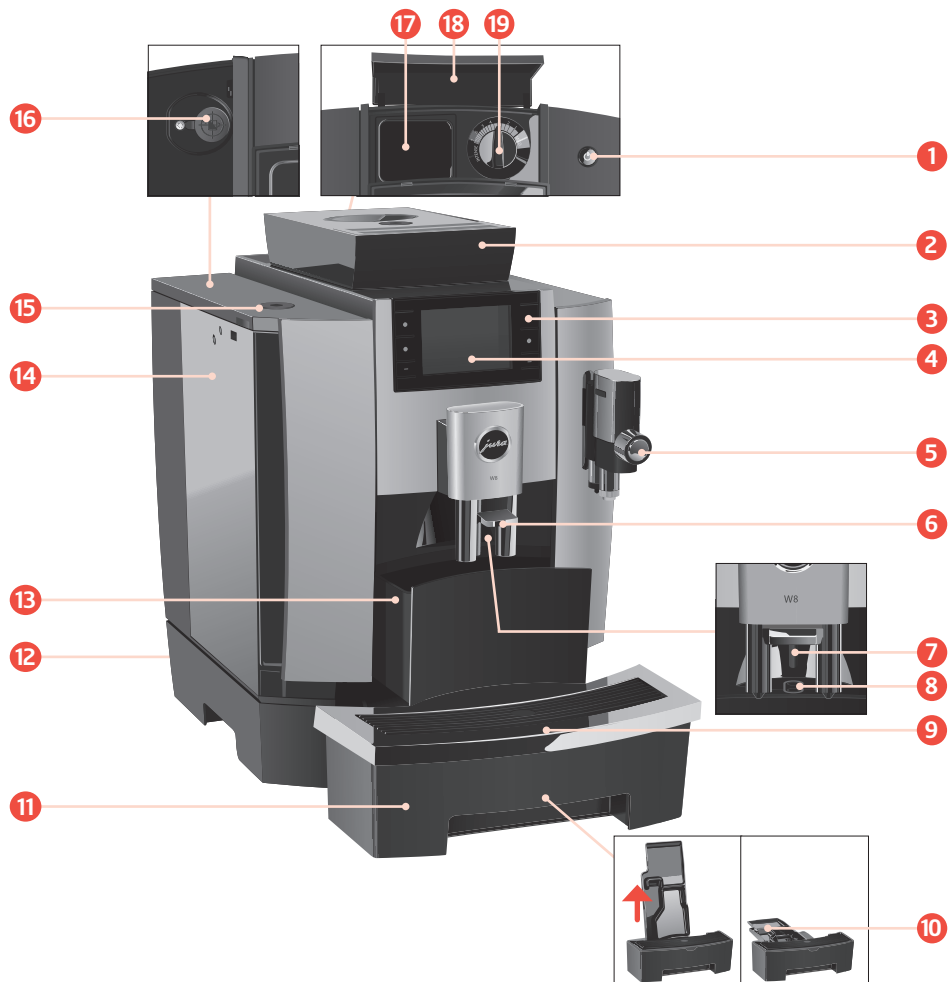

- 1 Įjungimo / išjungimo mygtukas 
- 2 Kavos pupelių talpa su rakinamu dangteliu aromatai išsaugoti
- 3 Daugiafunkciai valdymo mygtukai (mygtuko funkcija priklauso nuo atitinkamų rodmenų ekrane)
- 4 Ekranas
- 5 Pieno sistema su reguliuojamo aukščio kapučinatoriumi
- 6 Reguliuojamo aukščio kavos piltuvėlis
- 7 Karšto vandens piltuvėlis
- 8 „Coffee Eye“ puodelio jutiklis
- 9 Puodelių padėkliukas su anga
- 10 Nulašėjimo padėklo įdėklas
- 11 Nulašėjimo padėklas
- 12 Maitinimo laidas (nuolat prijungtas arba prijungiamas) (kavos aparato galinėje pusėje)
- 13 Kavos tirščių talpa
- 14 Vandens talpa
- 15 Rakinamas vandens talpos dangtelis
- 16 Papildomai pasirenkamo priedo „JURA Connector“ priežiūros lizdas
- 17 Išimamas maltos kavos piltuvėlis
- 18 Pylimo angos dangtelis
- 19 Malūnėlio reguliavimo jungiklis
- 20 Pieno sistemos valymo talpa
- 21 Maltos kavos dozavimo šaukštas
- 22 Dangtelio aromatai išsaugoti ir vandens talpos dangtelio raktas

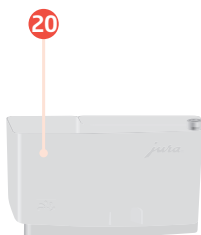

2 Saugumo nurodymai

Naudojimo nurodymų laikymasis

Prieš naudodamiesi prietaisu, atidžiai perskaitykite visą šią naudojimo instrukciją ir laikykitės joje pateiktų nurodymų. Laikykite šią instrukciją šalia prietaiso ir perduokite ją kitam naudotojui.

Nesilaikydami šių naudojimo nurodymų, galite sunkiai susižaloti arba sugadinti turtą. Todėl atkreipkite dėmesį į šiuos įspėjimus apie saugumą:

⚠ ATSAUGIAI! Įspėjama apie pavojų sunkiai ar net mirtinai susižaloti.

⚠ DĖMESIO! Atkreipiamas jūsų dėmesys, jog galite patirti nedidelę traumą.

DĖMESIO! Įspėjama apie turto sugadinimo pavojų.

Naudojimas pagal paskirtį

Šis kavos aparatas skirtas įvairių verslo įmonių, lengvosios pramonės ir žemės ūkio organizacijų specialistams bei instrukuotiems darbuotojams, taip pat neprofesionalių naudotojų komercinėms reikmėms. Jis naudotinas tik kavos gėrimams ruošti bei pienui ir vandeniui kaitinti. Naudojimas bet kokiems kitiems tikslams laikytinas netinkamu.

Naudotojų grupės apribojimai

Asmenims (įskaitant vaikus), kurie negali saugiai naudotis prietaisu

- dėl ribotų fizinių, sensorinių ar protinių gebėjimų arba

- dėl patirties ar žinių stokos,

juo naudotis leidžiama tik prižiūrint atsakingam asmeniui arba instruktavus, kaip tinkamai juo naudotis.

Naudojant „CLARIS Pro Smart+“ vandens filtro kasetę arba „JURA Connector“, užmezgamas belaidis ryšys. Išsami informacija apie naudojamą daž-

nių juostą ir maksimalią perdavimo galią pateikta skyriuje „Techniniai duomenys“.

Naudojimo nurodymai vaikams

Vaikai turi žinoti ir suprasti, kokie gali iškilti pavojai netinkamai naudojantis prietaisu:

- Neleiskite **vaikams iki 8 metų amžiaus** artintis prie prietaiso, arba, jei jie yra netoliese, juos visą laiką prižiūrėkite.
- **8 metų amžiaus ir vyresni vaikai** gali savarankiškai naudotis prietaisu, jei jie yra susipažinę su saugaus naudojimo taisyklėmis.
- Vaikams negalima valyti prietaiso ar atlikti jo techninės priežiūros darbų, nebent juos prižiūri atsakingas asmuo.
- Neleiskite vaikams žaisti su kavos aparatu.

Veiksmai esant pažeidimams

Niekuomet nesinaudokite kavos aparatu esant pažeistoms jo dalims arba maitinimo laidui. Tai gali sukelti mirtiną elektros smūgį.

- Pastebėję pažeidimo požymių, atjunkite kavos aparatą nuo elektros tinklo. Iš pradžių išjunkite W8 kavos aparatą įjungimo / išjungimo mygtuku . Tik tai atlikę ištraukite kištuką iš elektros lizdo.
- Pakeiskite pažeistą **prijungiamą maitinimo laidą** nauju originaliu JURA maitinimo laidu. Naudojami netinkami maitinimo laidai gali turėti neigiamų padarinių.
- **Kavos aparato ir nuolat prijungto maitinimo laido remonto darbai** turi būti atliekami tik įgaliotuose JURA techninės priežiūros centruose. Netinkamai atliktas remontas gali turėti neigiamų padarinių.

Apsauga nuo pažeidimų

Siekdami išvengti prietaiso ir maitinimo laido pažeidimų:

- Naudojamo W8 kavos aparato nelaikykite spintelėje.

- Pasirūpinkite, kad W8 kavos aparatas ir maitinimo laidas nebūtų arti karštų paviršių.
- Patikrinkite, ar maitinimo laidas nesitrina į aštrias briaunas ir nėra prispaustas.
- Niekomet nepalikite laisvai kabančio maitinimo laido. Galite už jo užkliūti ir nugriūti arba jį pažeisti.
- Saugokite W8 kavos aparatą nuo oro ir tiesioginių saulės spindulių poveikio.
- W8 kavos aparatą junkite tik prie tokio maitinimo tinklo, kurio įtampa atitinka nurodytąją gamyklinėje techninių duomenų lentelėje. Gamyklinę techninių duomenų lentelę galima rasti kavos aparato apačioje.
- W8 kavos aparatą junkite tiesiai prie buitinio elektros lizdo. Naudojant kelių lizdų adapterius ar ilgintuvus, prietaisas gali perkaisti.
- Po naudojimo kaitinimo elemento paviršius ir korpuso išorė būna įkaitusi, todėl kurį laiką prietaiso išorė gali išlikti karšta.
- Nenaudokite šarminių valiklių arba valymo priemonių alkoholio pagrindu. Prietaisą valykite tik minkšta šluoste, naudodami švelnias valymo priemones.
- Nenaudokite kavos pupelių, kurios buvo apdorotos naudojant priedus, taip pat karamelizuotų kavos pupelių.
- Į vandens talpą pilkite tik švarų, šaltą ir negazuotą vandenį.
- Nesinaudodami kavos aparatu ilgesnį laiką, išjunkite jį įjungimo / išjungimo mygtuku  ir ištraukite kištuką iš elektros lizdo.
- Naudokite tik originalias JURA priežiūros priemones. Naudodami priemones, kurių nėra aiškiai rekomendavusi JURA bendrovė, galite sugadinti W8 kavos aparatą.

Elektros smūgio pavojus**Vanduo yra laidus elektrai. Saugokite elektros dalis nuo vandens:**

- Niekomet nelieskite maitinimo laido kištuko šlapiomis rankomis.
- Nemerkite W8 kavos aparato ir (arba) maitinimo laido į vandenį.
- Neplaukite W8 kavos aparato ir jo atskirų dalių indaplovėje.
- Prieš valydami W8 kavos aparatą, išjunkite jį įjungimo / išjungimo mygtuku . W8 kavos aparatą visuomet valykite drėgna, bet ne šlapia šluoste. Apsaugokite jį nuo ilgalaikio tyškančio vandens poveikio. W8 kavos aparato negalima valyti vandens srove.
- W8 kavos aparato negalima statyti ant paviršiaus, kur gali būti naudojama vandens srovė.

Nusideginimo, nusiplikymo ir susižalojimo pavojus

- Nelieskite piltuvėlių, kai ruošiami gėrimai. Naudokitės esančiomis rankenėlėmis.
- W8 kavos aparatą galima valdyti nuotoliniu būdu mobiliaisiais įrenginiais. Ruošdami gėrimą arba įjungdami priežiūros programą, pasirūpinkite, kad nekiltų joks pavojus kitiems žmonėms, pavyzdžiui, prisilietus prie piltuvėlių.
- Pasirūpinkite, kad kapučinatorius būtų tinkamai pritvirtintas ir švarus, kitaip jis (arba jo dalys) gali atsilaisvinti.

JURA automatinių kavos aparatų garantija**Mielas kliente!**

Dėkojame, kad įsigijote kavos aparatą JURA. Tikimės, kad produktu esate patenkintas. Ši JURA garantija galioja Lietuvos Respublikos teritorijoje. Jeigu jūsų kavos aparatui JURA reikia garantinio remonto, susisiekite su prekybos agentu, iš kurio pirkote aparatą, arba su vietine JURA atstovybe. Pagal parinktinės distribucijos sistemą JURA garantija suteikiama tik prietaisams, įsigytiems iš įgaliotųjų JURA prekybos agentų. Kad nekiltų netikėtų nepatogumų, prieš susisiekiant su prekybos agentu arba įgaliotu JURA priežiūros servisu, rekomenduojame atidžiai perskaityti naudojimo instrukciją. Prireikus

prašom kreiptis patarimo į JURA atstovybę el. pašto adresu rickman@rickman.lt.

Garantija

Šia garantija JURA užtikrina, kad nuo pirkimo dienos nustatytu laikotarpiu produktas neturi su medžiagomis ir montavimo kokybe susijusio broko. Jeigu garantijos laikotarpiu aparatas suges dėl nekokybiškų medžiagų arba blogos montavimo kokybės, oficialios JURA pardavimo atstovybės, įgaliotas serviso centras arba įgalioti prekybos agentai pataisys arba pakeis produktą arba jo sugedusią dalį ir nereikės mokėti už darbą arba atsargines dalis pagal toliau nurodytas sąlygas. JURA pasilieka teisę spręsti, ar keisti sugedusią prietaiso dalį, ar keisti visą prietaisą nauju. Pakeistos dalys lieka JURA nuosavybė. Produkto techninė priežiūra garantiniam laikotarpiui pasibaigus atliekama visose šalyse, kuriose JURA oficialiai parduoda šį produktą. Šalyse, kuriose JURA produktas neparduodamas, prašome susisiekti su tarptautiniu bendrovės JURA biuru (žr. lt.jura.com).

Sąlygos

1. Ši garantija galioja tik tuomet, jeigu kartu su brokuotu prietaisu pateikiamas sąskaitos originalas arba pirkimo čekis (kuriame nurodyta pardavimo data, produkto tipas ir įgaliotojo prekybos agento pavadinimas). JURA pasilieka teisę atsakyti teikti nemokamas garantijos paslaugas, jeigu nebus pateiktas minėtas dokumentas arba jeigu jame esanti informacija nepakankama arba neįskaitoma.
2. Garantinio laikotarpio trukmė
 - 2.1 Garantinis laikotarpis yra 2 metai, jei produktą įsigijo fizinis asmuo.
 - 2.2 Garantinis laikotarpis yra 2 metai, jei produktą įsigijo juridinis asmuo.
3. Garantija negalioja, jeigu produktą reikia pakeisti arba pritaikyti taip, kad espresso kavos aparatas dirbtų kokioje nors kitoje šalyje nei toje, kurioje buvo sukonstruotas, pagamintas, patvirtintas ir (arba) kur jis gali būti parduodamas, taip pat ir atvejais, jeigu dėl pakeitimo atsiranda koks nors gedimas.
4. Garantija netaikoma šiais atvejais:
 - 4.1. periodinei priežiūrai (valymas ir kalkių nuosėdų valymas) ir jeigu dėl normalaus nusidėvėjimo prietaisą reikia remontuoti arba pakeisti jo dalis (sandariklius, malūnėlio ašmenis, vožtuvus, kapučinatoriaus detales ir kt.);

- 4.2. produktas buvo pritaikytas arba pakeista jo modifikacija siekiant jį naudoti kitu nei naudojimo instrukcijoje nurodytu tikslu;
- 4.3. su produkto garantija tiesiogiai ar netiesiogiai susijusioms transporto išlaidoms, su iškvieta susijusioms transporto išlaidoms ir visai su transportavimu susijusiai rizikai;
- 4.4. nuostoliams, atsiradusiems dėl:
 - periodinei priežiūrai (valymas ir kalkių nuosėdų valymas) ir jeigu dėl normalaus nusidėvėjimo prietaisą reikia remontuoti arba pakeisti jo dalis (sandariklius, malūnėlio ašmenis, vožtuvus, kapučinatoriaus detales ir kt.);
 - produktas buvo pritaikytas arba pakeista jo modifikacija siekiant jį naudoti kitu nei naudojimo instrukcijoje nurodytu tikslu;
 - su produkto garantija tiesiogiai ar netiesiogiai susijusioms transporto išlaidoms, su iškvieta susijusioms transporto išlaidoms ir visai su transportavimu susijusiai rizikai;
- 4.5 Nuostoliams, atsiradusiems dėl netinkamo naudojimo, taip pat ir (bet ne tik) dėl:
 - 4.5.1 produkto naudojimo nenumatytais tikslais arba jeigu nebuvo laikomasi JURA naudojimo ir priežiūros nurodymų;
 - 4.5.2 jeigu nebuvo naudojamas filtras „CLARIS Smart“, nors tai ir buvo numatyta JURA naudojimo instrukcijoje;
 - 4.5.3 jeigu nebuvo naudojamos kalkių nuosėdų šalinimo ir valymo tabletės JURA;
 - 4.5.4 kavos pupelėse esančių pašalinių daiktų (pavyzdžiui, akmenėlių, medienos gabaliukų ir sąvaržėlių);
 - 4.5.5 jeigu produktas buvo įtaisytas arba naudojamas pažeidžiant produkto naudojimo šalyje galiojančius techninius ir saugos standartus; (valstybėse, kuriose pagal įstatymą reikia vietinio patvirtinimo, klientas, atgabendęs prietaisą iš kitos šalies, prisiima atsakomybę ir turi atsiminti, kad toks jo elgesys gali pažeisti įstatymus);
- 4.6 jeigu remontą atliko pats klientas arba leido atlikti kitur, o ne įgaliotame servise arba atstovybėje;
- 4.7 nelaimingų atsitikimų, žaibo, vandens, liepsnos, netinkamos ventiliacijos arba kitų aplinkybių, kurių negali kontroliuoti.

3 Kavos aparato paruošimas ir naudojimas pirmą kartą

Kavos aparato pastatymas



- ▶ Pasirinkite tokią vietą, kur kavos aparatas W8 būtų apsaugotas nuo perkaitimo. Neuždenkite ventiliacinių angų.
- ▶ W8 kavos aparatą statykite ant horizontalaus ir vandeniui atsparaus paviršiaus (aukštis turi būti ne mažesnis nei 80 cm).

Kavos pupelių talpos pildymas

DĖMESIO!

Kavos pupelių talpos dangtelis aromatumi išsaugoti yra rakinamas (raktas įtrauktas į standartinę komplektaciją).

Kavos pupelės su priedais (pavyzdžiui, su cukrumi), malta arba šalčiu džiovinta kava gadina kavos malūnėlį.

- ▶ Į kavos pupelių talpą pilkite tik skrudintas, neapdorotas kavos pupeles.
- ▶ Nuimkite dangtelį aromatumi išsaugoti.
- ▶ Į kavos pupelių talpą pripilkite kavos pupelių ir uždarykite dangtelį aromatumi išsaugoti.

Vandens kietumo nustatymas

Naudodami kavos aparatą pirmą kartą, nustatykite vandens kietumą. Jei žinote naudojamo vandens kietumą, pereikite prie kito skyriaus. Jei nežinote, koks yra naudojamo vandens kietumas, galite jį nustatyti.

- ▶ Sekundę palaikykite pridėtą „Aquadur“ juostelę po tekančia vandens srove. Nukratykite nuo jos vandens likučius.
- ▶ Palaukite maždaug vieną minutę.
- ▶ Naudodamiesi aprašu ant pakuotės, nustatykite vandens kietumo lygį pagal „Aquadur“ matavimo juostelės spalvos pasikeitimą.

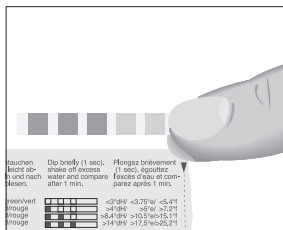

Naudojimas pirmą kartą

⚠ ATSAARGIAI!

Su pažeistu maitinimo laidu naudojamas prietaisas gali sukelti elektros smūgį ir mirtinai sužaloti.

- ▶ Niekuomet nesinaudokite kavos aparatu esant pažeistoms jo dalims arba maitinimo laidui.

DĖMESIO!

Pienas, gazuotas mineralinis vanduo ar kiti skysčiai gali pažeisti vandens talpą arba kavos aparatą.

- ▶ Į vandens talpą pilkite tik švarų šaltą vandenį.

Pradinė sąlyga: pripildyta kavos pupelių talpa.

- ▶ Modeliai su **prijungiamu** laidu: prijunkite maitinimo laidą prie kavos aparato.
- ▶ Įkiškite maitinimo laido kištuką į elektros lizdą.
- ▶ Paspauskite įjungimo / išjungimo mygtuką  ir įjunkite W8 kavos aparatą. „Pasirinkite kalbą“
- ▶ Paspauskite ir palaikykite paspaudę mygtuką > arba <, kol pasirodys norima kalba, pavyzdžiui, „Lietuvių“.
- ▶ Paspauskite mygtuką „Išsaugoti“. „Vandens kietumas“

i Informacijos apie vandens kietumo nustatymą ieškokite ankstesniame skyriuje.

- ▶ Paspauskite mygtuką > arba < ir pakeiskite vandens kietumo nustatymą.
- ▶ Paspauskite mygtuką „Išsaugoti“.
- ▶ „Naudoti filtrą“ / „Įstatykite vandens filtrą“
- ▶ Pakeiskite vieną indą po kavos piltuvėliu, o kitą – po kapučinatoriumi.
- ▶ Išimkite vandens talpą ir praplaukite šaltu vandeniu.
- ▶ Atidarykite filtro laikiklį.

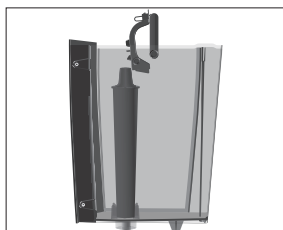

- ▶ Lengvai paspausdami į vandens talpą įstatykite vandens filtro kasetę „CLARIS Pro Smart+“.
- ▶ Uždarykite filtro laikiklį. Tinkamai įstačius pasigirsta spragtelėjimas.

3 Kavos aparato paruošimas ir naudojimas pirmą kartą

- ▶ Į vandens talpą pripilkite švaraus šalto vandens ir įstatykite ją atgal.

i Kavos aparatas automatiškai užfiksuoja įdėtą vandens filtro kasetę.

„Filtrus praplaunamas“, vanduo teka tiesiai į nulašėjimo padėklą.

„Pildoma vandens sistema“, iš karšto vandens piltuvėlio teka vanduo.

„Kaista kavos aparato sistema“

„Praplaunama kavos aparato sistema“

„Praplaunama pieno sistema“

„Ištuštinkite nulašėjimo padėklą“

- ▶ Ištuštinkite nulašėjimo padėklą ir įstatykite jį atgal į kavos aparatą. Ekrane pasirodo pradžios langas. W8 kavos aparatas paruoštas naudoti.

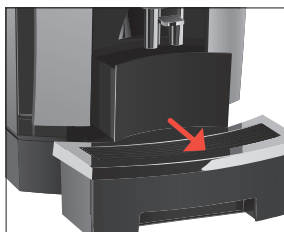

W8 valdymas – JURA valdymo skydelis

W8 kavos aparatą valdykite naudodamiesi **JURA valdymo skydeliu**. Paspauskite mygtuką > ir palaikykite jį paspaudę **apie 2 sekundes**, kad patektumėte į JURA valdymo skydelį.



Simbolis	Reikšmė
	Sritis „Priežiūra“ (mėlyna)
	Sritis „Aparato nustatymai“ (žalia)
	Gėrimų, dienos ir priežiūros programų apskaita
	Filtro režimas

Pieno sistemos prijungimas

W8 kavos aparatu galite paruošti nuostabią tobulos konsistencijos, kremingą ir itin lengvą pieno putą. Pagrindinis kriterijus ruošiant pieno putą yra 4–8 C temperatūros pienas. Todėl rekomenduojame naudoti pieno aušintuvą arba pieno talpą.

- ▶ Nuo kapučinatoriaus nuimkite apsauginį dangtelį.

- ▶ Prie kapučinatoriaus prijunkite pieno žarnelę.

i W8 kavos aparato pieno sistema turi jungtį **HP3** ir keičiamą pieno piltuvėlį **CX3**.

- ▶ Kitą pieno žarnelės galą prijunkite prie pieno talpos arba pieno aušintuvo.

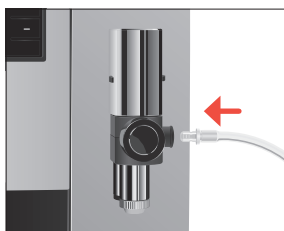

4 Kavos gėrimų ruošimas

Kavos gėrimai

Puslapis ● ○ ○	„Espresso“ „Juoda kava“	„Cappuccino“ „Latte macchiato“
Puslapis ○ ● ○	„Americano“ „Lungo Barista“	„Cortado“ „Macchiato“
Puslapis ○ ○ ●	„Speciali kava“ „Karštas vanduo“	„Flat White“ „Pieno puta“

Pagrindinė informacija apie gėrimų ruošimą

Tikslas	Veiksmai
Kavos stiprumo lygio keitimas ruošiant atskirus gėrimus	Malimo metu paspauskite mygtuką < arba >.
Kiekio keitimas ruošiant atskirus gėrimus	Gėrimo ruošimo metu paspauskite mygtuką < arba >.
Nuolatinio kiekio išsaugojimas ruošiant atskirus gėrimus	Paruošę gėrimą, iškart paspauskite „Išsaugoti“
Vandens kiekio, kavos stiprumo ir temperatūros keitimas ruošiant bet kurį gėrimą	Dvi sekundes palaikykite paspaudę gėrimo mygtuką ir skyrelyje „Gėrimų ruošimo nustatymai“ pasirinkite norimus nustatymus.
Kitų gėrimų rodymas	Paspauskite mygtuką > ir pereikite į kitą gėrimų puslapį.
Dviejų kavos gėrimo porcijų ruošimas (skirta juodai kavai ir espresso ruošti)	Per dvi sekundes du kartus paspauskite gėrimo ruošimo mygtuką.
Ruošimo proceso sustabdymas	Paspauskite mygtuką „X“.

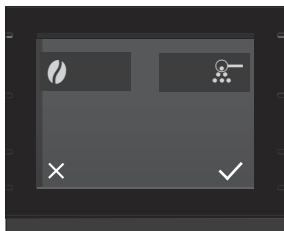

Kava skaniausia, kai patiekama karšta. Šalti porcelianiniai puodeliai sumažina kavos gėrimo temperatūrą ir susilpnina jo skonio savybes. Todėl rekomenduojame iš anksto pašildyti puodelius. JURA puodelių šildytuvą galima įsigyti specializuotose prekybos vietose.

Gėrimų ruošimas naudojant išankstinius nustatymus (gėrimų parinkčių meniu)



Paspauskite mygtuką  ir atidarykite gėrimų parinkčių meniu.

Dabar pasirinkite norimą išankstinį gėrimo nustatymą:

Gėrimų parinkčių meniu	Reikšmė
 – „Extra Shot“ (skirta latte macchiato, cappuccino ir flat white ruošti)	Gėrimas ruošiamas atliekant dvi plikymo operacijas ir naudojant po pusę kiekio vandens – taip paruošiamas itin intensyvaus skonio kavos gėrimas.
 – malta kava (visi kavos gėrimai)	Gėrimas ruošiamas iš maltos kavos.

Latte macchiato, cappuccino ir kiti kavos gėrimai su pienu

W8 kavos aparatas vienu mygtuko spustelėjimu leidžia paruošti šiuos kavos gėrimus su pienu:

- Cappuccino
- Latte macchiato
- Cortado
- Macchiato
- Flat white

Pavyzdys: latte macchiato ruošimas.

Pradinė sąlyga: pieno sistema prijungta prie kapučinatoriaus.

- Pakiškite stiklinę po kapučinatoriumi.
- Paspauskite „**Latte macchiato**“ (puslapyje ●○○○).
Į stiklinę teka nustatytas kiekis pieno putų.

i Trumpos pauzės metu sluoksniuojasi pieno puta ir karštas pienas. Taip susiformuoja tipiški latte macchiato sluoksniai.

Į stiklinę teka nustatytą vandens kiekį atitinkantis kiekis espresso.

Norint, kad kapučinatorius visada tinkamai veiktų, po naudojimo jį reikia **kasdien** išvalyti (žr. 7 skyriaus „Priežiūra“ skiltį „Pieno sistemos valymas“).



Espresso ir juoda kava



Pavyzdys: juodos kavos ruošimas.

- ▶ Pakiškite puodelį po kavos piltuvėliu.
- ▶ Paspauskite „Juoda kava“ (puslapyje ●○○○).
Į puodelį teka iš anksto nustatytą vandens kiekį atitinkantis kiekis kavos.

Americano ir Lungo

Ruošiant Americano ir Lungo, W8 kavos aparatas specialiu būdu susluoksniuoja kavą ir karštą vandenį. Taip gaunamas sodraus skonio kavos gėrimas, kuris yra ypač lengvai virškinamas. Galite pakeisti papildomo vandens kiekį (žr. 4 skyriaus „Kavos gėrimų ruošimas“ skiltį „Gėrimų nustatymų valdymas“).

Malta kava

Kavos aparatas turi maltos kavos pylimo angą, tad galite naudoti kitą kavą, pavyzdžiui, kavą be kofeino.

Pagrindinė informacija apie maltą kavą

- Niekomet neberkite daugiau nei du nubrauktus dozavimo šaukštus maltos kavos.
- Nenaudokite pernelyg smulkiai sumaltos kavos. Tokia kava gali užkimšti sistemą. Tokiu atveju kava iš piltuvėlio tik lašės.
- Įbėrus per mažai maltos kavos, ekrane pasirodo užrašas „Nepakanka maltos kavos“ ir W8 kavos aparatas sustabdo ruošimo procesą.
- Įbėrus maltos kavos, pasirinktas kavos gėrimas turi būti paruoštas maždaug per minutę. Kitu atveju W8 kavos aparatas nutrauks kavos ruošimo procesą ir persijungs į parengties režimą.
- Bet kokius gėrimus iš maltos kavos visuomet ruoškite toliau aprašyta tvarka.

Pavyzdys: espresso ruošimas naudojant maltą kavą.

- ▶ Pakiškite espresso puodelį po kavos piltuvėliu.
- ▶ Paspauskite mygtuką ☑ ir atidarykite gėrimų parinkčių meniu.
- ▶ Paspauskite „Malta kava“ ☒.
- ▶ Paspauskite mygtuką ✓.
- ▶ Paspauskite „Espresso“ (puslapyje ●○○○).
„Įberkite sumaltų pupelių kavos“

4 Kavos gėrimų ruošimas

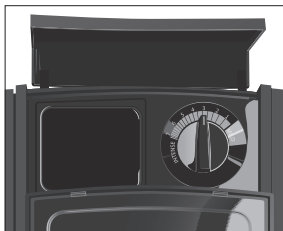

- ▶ Atidarykite maltos kavos pylimo angos dangtelį.
- ▶ Į maltos kavos pylimo angos piltuvėlį įberkite vieną nubrauktą dozavimo šaukštą maltos kavos.
- ▶ Uždarykite pylimo angos dangtelį.
- ▶ Paspauskite mygtuką „Toliau“.
Į puodelį teka iš anksto nustatytą vandens kiekį atitinkantis espresso kiekis.

Karštas vanduo

⚠ DĖMESIO!

Kyla pavojus nusiplikyti karšto vandens purslais.

- ▶ Saugokitės, kad karštas vanduo neužtikštų ant odos.



- ▶ Pakiškite puodelį po karšto vandens piltuvėliu.
- ▶ Paspauskite „Karštas vanduo“ (puslapyje ○ ○ ●).
- Į puodelį teka iš anksto nustatytas vandens kiekis.

Malūnėlio reguliavimas

Kavos malūnėlį galima nustatyti pagal kavos skrudinimo laipsnį.

Nustačius tinkamą kavos pupelių malimo rupumą, iš kavos piltuvėlio teka tolygi kavos srovė. Be to, susidaro švelni ir lengva kavos puta.

- ▶ Atidarykite maltos kavos pylimo angos dangtelį.
- ▶ Pasukite malūnėlio reguliavimo jungiklį į norimą padėtį.
- ▶ Uždarykite pylimo angos dangtelį.

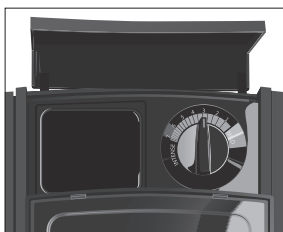

Gėrimų nustatymų valdymas

Paspaudę gėrimo mygtuką **apie dvi sekundes**, galite peržiūrėti nustatymus:

- „Gėrimų ruošimo nustatymai“: galite pasirinkti individualius nustatymus, pavyzdžiui, kavos stiprumo lygį, vandens kiekį ir pan.
- „Pakeisti produktą“: galite pakeisti ekrano pradžios lange rodomus gėrimus.

Ijungus programavimo režimą, nuolatiniai nustatymai visuomet pasirenkami tokia pačia tvarka.

Pavyzdys: kavos stiprumo ruošiant vieną porciją juodos kavos keitimas.

- ▶ Paspauskite ir **apie 2 sekundes** palaikykite paspaustą mygtuką „Juoda kava“.
- ▶ Paspauskite „Gėrimų ruošimo nustatymai“.
- ▶ Paspauskite „Kavos stiprumas“
 - i** Galimi įvairūs nustatymai (priklausomai nuo ruošiamo gėrimo): mygtuku ◀ arba ▶ galite pasirinkti atitinkamus nustatymus.
 - ▶ Paspauskite mygtuką > arba < ir pakeiskite nustatymą.
 - ▶ Paspauskite mygtuką „Išsaugoti“.
 - ▶ Jei norite grįžti į ekrano pradžios langą, paspauskite mygtuką „X“.

5 Kasdienis naudojimas

Kavos aparato įjungimas ir išjungimas



- ▶ Pakiškite vieną indą po kavos piltuvėliu, o kitą – po kapučinatoriumi.
 - ▶ Paspauskite įjungimo / išjungimo mygtuką .
- „Praplaunama kavos aparato sistema“
W8 kavos aparatas įsijungia arba išsijungia.

- i** Kavos aparatui išsijungiant, sistema automatiškai praplaunama tik tuo atveju, jei buvo ruoštas kavos gėrimas.
- i** Jei prieš kavos aparato išjungimą buvo ruošiamas pienas, ekrane nurodoma išvalyti pieno sistemą („Pieno sistemos valymo programa“). Po 30 sekundžių išjungimo procesas automatiškai tęsiamas toliau.

Vandens talpos pildymas

Norint visuomet mėgautis kokybiška kava, svarbu kasdien tinkamai prižiūrėti kavos aparatą ir laikytis higienos naudojant pieną, kavą ir vandenį. Todėl reikia **kasdien** keisti vandenį.

DĖMESIO!

Pienas, gazuotas mineralinis vanduo ar kiti skysčiai gali pažeisti vandens talpą arba kavos aparatą.

- ▶ Į vandens talpą pilkite tik švarų šaltą vandenį.
-
- ▶ Išimkite vandens talpą ir praplaukite šaltu vandeniu.
 - ▶ Į vandens talpą pripilkite švaraus šalto vandens ir įstatykite ją atgal.

Priežiūros veiksmai

Neprikaištinga kavos kokybė priklauso nuo daugelio veiksnių. Viena pagrindinių sąlygų – reguliari W8 kavos aparato priežiūra. Toliau nurodyti atliktini veiksmai.

Priežiūros veiksmas	Kasdien	Pagal poreikį	Pastaba
Ištuštinkite nulašėjimo padėklą bei kavos tirščių talpą ir praplaukite šiltu vandeniu. (Nulašėjimo padėklo įdėklą, taip pat patį nulašėjimo padėklą ir kavos tirščių talpą galima plauti indaplovėje.)	▪		Kavos tirščių talpą visuomet tuštinkite kavos aparatui esant įjungtam. Tik taip galima iš naujo nustatyti kavos tirščių skaitiklį.
Išvalykite pieno sistemą (jei ji labai nešvari, išardykite ir praplaukite jos dalis).		▪	Žr. 7 skyriaus „Priežiūra“ skiltį „Pieno sistemos valymas“. Rekomenduojame kartą per savaitę išardyti ir praplauti profesionalaus naudojimo kapučinatorių (žr. 7 skyriaus „Priežiūra“ skiltį „Kapučinatoriaus išardymas ir praplovimas“).
Praplaukite pieno žarnelę.		▪	
Praplaukite vandens talpą.	▪		
Nuvalykite kavos aparato paviršių švaria, minkšta ir drėgna šluoste (pavyzdžiui, pagaminta iš mikropluošto).	▪		
Pakeiskite pieno žarnelę su HP3 jungtimi.		maždaug kas 3 mėnesius	
Pakeiskite keičiamą pieno piltuvėlį CX3.		maždaug kas 3 mėnesius	
Šepetėliu išvalykite vandens talpos vidų.		▪	
Nuvalykite puodelių padėkliuko viršų ir apačią.		▪	
Krupoščiai išvalykite nulašėjimo padėklą ir kavos tirščių talpą.		▪	

i Daugiau informacijos apie W8 kavos aparato priežiūrą rasite srityje „Priežiūra“ ❖ atsidarę meniu punktą „Informacija“.

6 Kavos aparato nustatymai

Paspauskite mygtuką > ir palaikykite jį paspaudę **apie 2 sekundes**, kad patektumėte į JURA valdymo skydelį. Srityje „Aparato nustatymai“  galima išsaugoti toliau nurodytus nustatymus:

Meniu punktas	Paaiškinimas
Puslapis ●○○	
„Išsijungti po“	Energijos taupymo sumetimais galima nustatyti, kad praėjus tam tikram laikui kavos aparatas automatiškai išsijungtų (po 15 minučių, 30 minučių arba po 1–9 valandų nuo paskutinio naudojimosi kavos aparatu).
„Vandens kietumas“	Nustatykite naudojamo vandens kietumą (nuo 1 iki 30 °dH), kad apsaugotumėte kavos aparatą nuo kalkių kaupimosi.
„Produkto pavadinimas“	Ekranu pradžios lange rodomi gėrimų paveikslėliai su pavadinimais arba be jų.
„Kiekio vienetai“	Nustatykite vandens kiekio matavimo vienetus – mililitrus (ml) arba uncijas (oz).
Puslapis ○●○	
„Pieno sistemos skalavimas“	Automatinis režimas: praėjus 15 minučių po kavos su pienu paruošimo automatiškai įjungiamą pieno sistemos skalavimo programa. Rankinis režimas: pieno sistemos plovimo programą galima įjungti rankiniu būdu valdymo skydelyje atsidarius skyrelį  .
„Ištuštinti sistemą“	Jei norite apsaugoti W8 kavos aparatą nuo pažeidimų dėl šalčio transportavimo metu, ištuštinkite vandens sistemą (žr. 10 skyriaus „Transportavimas ir utilizavimas laikantis aplinkosaugos reikalavimų“ skiltį „Transportavimas ir vandens sistemos ištuštinimas“).
„Pasirinkite kalbą“	Nustatykite norimą kalbą.
„Gamintojo nustatymai“	Galite atkurti W8 gamyklinius nustatymus (tai atlikus kavos aparatas išsijungia).
Puslapis ○○●	
„Versija“	Galite patikrinti programinės įrangos versiją.
„Vienkartiniai nustatymai“	Galima leisti / neleisti naudoti vienkartinius nustatymus gėrimo ruošimo metu.
„Užrakinti / atrakinti“	Įjungiami arba blokuojami atskiri gėrimai.
„Gėrimų ruošimo nustatymai“	Galima pasirinkti, ar gali būti keičiami nuolatiniai gėrimų nustatymai.
Prie W8 priežiūros lizdo prijungus „JURA Connector“, puslapyje ○○○● pasirodo kitos funkcijos.	

7 Priežiūra

Pagrindinė informacija apie priežiūrą:

- Kai reikia įjungti priežiūros programą, ekrano pradžios lange pasirodo papildomas raudonas apskritimas (●○○○). Paspauskite mygtuką > ir palaikykite jį paspaudę **apie 2 sekundes**, kad patektumėte į JURA valdymo skydelį. W8 kavos aparato priežiūros nustatymus galite tvarkyti skyrelyje .
- W8 kavos aparato valdymo skydelyje pasirodo pranešimai raudoname fone, informuojantys apie būtinas įjungti priežiūros programas. Paspaudę pranešimą atitinkantį mygtuką, galite iškart pereiti į reikiamą priežiūros programą. Priežiūros programos, kurias būtina įjungti, W8 kavos aparato ekrane rodomos su įspėjimo juosta pranešime.
- Priežiūros programas įjunkite tuomet, kai pasirodo atitinkamas pranešimas.

Kavos aparato praplovimas



Jūs galite bet kuriuo metu rankiniu būdu įjungti kavos aparato sistemos praplovimo programą.

Pradinė sąlyga: ekrane pasirodo pradžios langas.

- ▶ Pakiškite vieną indą po kavos piltuvėliu, o kitą – po kapučinatoriumi.
- ▶ Paspauskite mygtuką > ir palaikykite jį paspaudę **apie 2 sekundes**, kad patektumėte į JURA valdymo skydelį.
- ▶ Paspauskite mygtuką .
- ▶ Paspauskite „**Praplaukite kavos sistemą**“, kad būtų pradėtas plovimo procesas.
„Praplaunama kavos aparato sistema“
Procesas sustabdomas automatiškai.

Pieno sistemos praplovimas

Kiekvieną kartą paruošus pieną, W8 kavos aparato ekrane pasirodo pranešimas, jog būtina praplauti pieno sistemą. Kavos aparato nustatymų meniu galite pasirinkti, kad pieno sistemos praplovimo procesas būtų paleistas rankiniu būdu arba automatiškai praėjus 15 minučių nuo gėrimo paruošimo (žr. 6 skyrių „Kavos aparato nustatymai“).

Pradinė sąlyga: ekrane pasirodo pradžios langas.



- ▶ Pakiškite indą po kapučinatoriumi.
- ▶ Paspauskite mygtuką > ir palaikykite jį paspaudę **apie 2 sekundes**, kad patektumėte į JURA valdymo skydelį.
- ▶ Paspauskite mygtuką ❄️.
- ▶ Paspauskite „**Praplaukite pieno sistemą**“, kad būtų pradėtas plovimo procesas. Kapučinatorius praplaunamas. Procesas sustabdomas automatiškai.

Pieno sistemos valymas

Norint užtikrinti tinkamą kapučinatoriaus veikimą, taip pat higienos sumetimais po pieno ruošimo jį reikia **kasdien išvalyti**.

DĖMESIO!

Naudojant netinkamas valymo priemones, galima pažeisti kavos aparatą ir (arba) vandenyje gali likti jų likučių.

- ▶ Naudokite tik originalias JURA priežiūros priemones.

i JURA priemonių pieno sistemai valyti galima įsigyti specializuotose prekybos vietose.

i Valydami pieno sistemą, naudokite pridėtą indą.

Pradinė sąlyga: valdymo skydelyje pasirodo užrašas „**Pieno sistemos valymo programa**“.

- ▶ Paspauskite mygtuką > ir palaikykite jį paspaudę **apie 2 sekundes**, kad patektumėte į JURA valdymo skydelį.
- ▶ Paspauskite mygtuką „**Pieno sistemos valymas**“.
- ▶ Paspauskite mygtuką „**Pradėti**“.
- ▶ „**Pieno sistemos valymo programa**“ / „**Tirpalas sistemos valymui**“
- ▶ Ištraukite pieno žarnelę iš pieno talpos arba pieno aušintuvo.
- ▶ Į indą pieno sistemai valyti įberkite vieną dozę pieno sistemos valymo priemonės.

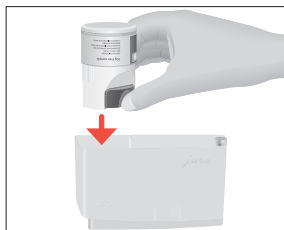

- ▶ Pakiškite indą po karšto vandens piltuvėliu bei kapučinatoriumi ir prijunkite pieno žarnelę prie indo.

i Norint tinkamai prijungti pieno žarnelę prie indo, ją reikia pritvirtinti HP3 jungtimi.

- ▶ Paspauskite mygtuką „**Toliau**“.
- Vyksta kapučinatoriaus ir pieno žarnelės valymo procesas. Procesas sustabdomas automatiškai.

Kapučinatoriaus išardymas ir praplovimas

Jei plakant pieną susidaro mažai putų arba pro kapučinatorių purškiamas pienas, gali būti užsiteršęs kapučinatorius. Tokiu atveju išardykite ir išskalaukite kapučinatorių.

i Profesionalaus naudojimo kapučinatorių rekomenduojame išardyti ir praplauti kartą per savaitę.

- ▶ Ištraukite pieno žarnelę ir kruopščiai praplaukite tekančiu vandeniu.
- ▶ Nuimkite kapučinatorių.

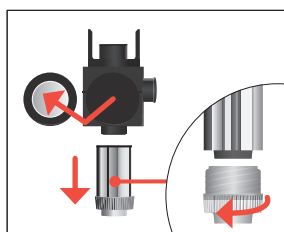
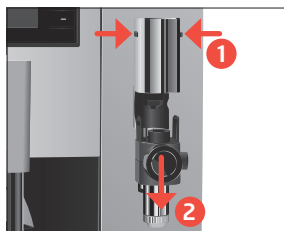

- ▶ Išardykite kapučinatorių atskiromis dalimis.
- ▶ Praplaukite visas dalis tekančiu vandeniu. Jei yra prilipusių pieno likučių, iš pradžių pamirkykite atskiras dalis specialiame tirpale (250 ml vandens ir viena dozė JURA pieno sistemos valymo priemonės). Tada kiekvieną dalį kruopščiai praplaukite.

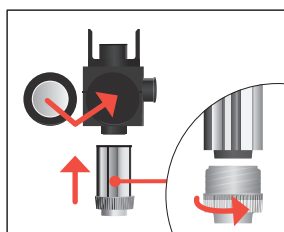

- ▶ Vėl surinkite kapučinatorių.

i Norėdami, kad kapučinatorius nepriekaištingai veiktų, patikrinkite, ar visos atskiros dalys tinkamai ir tvirtai užsifiksavo.



- ▶ Kapučinatorių vėl pritvirtinkite prie pieno sistemos.

Filtro įdėjimas / keitimas

Vandens filtro kasetei nustojus veikti (priklausomai nuo vandens kiektumo nustatymo), W8 kavos aparato ekrane pasirodo pranešimas, jog reikia keisti filtrą.

- ❗ Jei naudojate vandens filtro kasetę „CLARIS Pro Smart+“, W8 kavos aparato nukalkinti nereikia.
- ❗ Vandens filtro kasečių „CLARIS Pro Smart+“ galima įsigyti specializuotose prekybos vietose.

Pradinė sąlyga: ekrane pasirodo pradžios langas. (Kai baigiasi filtro resursai, valdymo skydelyje taip pat pasirodo užrašas „**Filtras**“.)

- ▶ Išimkite ir ištuštinkite vandens talpą.
- ▶ Atidarykite filtro laikiklį ir išimkite **seną** vandens filtro kasetę „CLARIS Pro Smart+“.
- ▶ Lengvai paspausdami į vandens talpą įstatykite **naują** vandens filtro kasetę „CLARIS Pro Smart+“.
- ▶ Uždarykite filtro laikiklį. Tinkamai įstačius pasigirsta spragtelėjimas.
- ▶ Į vandens talpą pripilkite švaraus šalto vandens ir įstatykite ją atgal. Kavos aparatas automatiškai užfiksuoja įstatytą / pakeistą vandens filtro kasetę.

„**Praplaunamas vandens filtras**“, vanduo teka tiesiai į nulašėjimo padėklą.

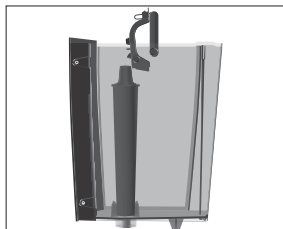

Kavos aparato valymas

Paruošus 180 porcijų gėrimų arba po 80 praplovimo ciklų W8 kavos aparato ekrane pasirodo pranešimas, jog laikas valyti aparatą.

DĖMESIO!

Naudojant netinkamas valymo priemones, galima pažeisti kavos aparatą ir (arba) vandenyje gali likti jų likučių.

- ▶ Naudokite tik originalias JURA priežiūros priemones.

- ❗ Valymo programa trunka apie 20 minučių.
- ❗ Nenutraukite valymo programos, nes gali suprastėti valymo kokybė.
- ❗ JURA valymo tablečių galima įsigyti specializuotose prekybos vietose.

Pradinė sąlyga: valdymo skydelyje pasirodo pranešimas „**Valymo programa**“.

- ▶ Paspauskite mygtuką > ir palaikykite jį paspaudę **apie 2 sekundes**, kad patektumėte į JURA valdymo skydelį.
- ▶ Paspauskite „**Valymo programa**“.
- ▶ Paspauskite mygtuką „**Pradėti**“.
- ▶ „**Ištuštinkite kavos tirščių talpą**“
- ▶ Ištuštinkite nulašėjimo padėklą bei kavos tirščių talpą ir įstatykite juos atgal į kavos aparatą.
- ▶ „**Valymo programa**“

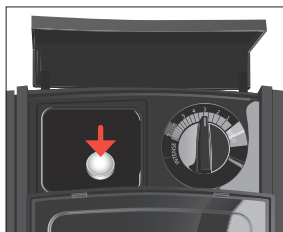

- ▶ Pakiškite vieną indą po kavos piltuvėliu, o kitą – po kapučinatoriumi.
 - ▶ Paspauskite mygtuką „Toliau“.
Iš kavos piltuvėlio ir kapučinatoriaus teka vanduo. Procesas nutraukiamas, „**Įdėkite valymo tabletetę**“.
 - ▶ Atidarykite maltos kavos pylimo angos dangtelį.
-
- ▶ Įdėkite JURA valymo tabletetę į piltuvėlį.
 - ▶ Uždarykite pylimo angos dangtelį.
 - ▶ Paspauskite mygtuką „Toliau“.
Iš kavos piltuvėlio ir kapučinatoriaus periodiškai teka vanduo. „**Ištuštinkite kavos tirščių talpą**“
 - ▶ Ištuštinkite nulašėjimo padėklą bei kavos tirščių talpą ir įstatykite juos atgal į kavos aparatą.

Kalkių nuosėdų šalinimas iš kavos aparato

Ilgainiui W8 kavos aparato dalyse susikaupia kalkių nuosėdų. Kavos aparato ekrane automatiškai pasirodo pranešimas, kada laikas jas pašalinti. Kalkių nuosėdų susikaupimo laipsnis priklauso nuo vandens kietumo.

- ▶ Naudojant vandens filtro kasetę „CLARIS Pro Smart+“, nukalkinti kavos aparato nereikia.

⚠ DĖMESIO! Ant odos ar į akis patekusi kalkių nuosėdų šalinimo priemonė gali sukelti sudirginimo reakciją.

- ▶ Saugokitės, kad priemonės nepatektų ant odos ir į akis.
- ▶ Jei taip nutiktų, nuplaukite švari vandeniu. Patekus šios priemonės į akis, kreipkitės į gydytoją.

DĖMESIO! Naudojant netinkamas kalkių nuosėdų šalinimo priemones, galima pažeisti kavos aparatą ir (arba) vandenyje gali likti jų likučių.

- ▶ Naudokite tik originalias JURA priežiūros priemones.

DĖMESIO! Nutraukus kalkių nuosėdų šalinimo procesą, galima sugadinti kavos aparatą.

- ▶ Palaukite, kol bus baigtas kalkių nuosėdų šalinimo procesas.

DĖMESIO! Ant neatsparių paviršių (pavyzdžiui, ant marmuro) patekusi kalkių nuosėdų šalinimo priemonė gali juos nepataisomai pažeisti.

- ▶ Nedelsdami nuvalykite visus užtiškusius pusrus.

- ❗ Kalkių nuosėdų šalinimo programa trunka apie 20 minučių.
- ❗ JURA kalkių nuosėdų šalinimo tablečių galima įsigyti specializuotose prekybos vietose.

Pradinė sąlyga: valdymo skydelyje pasirodo pranešimas „Nukalkinimo programa“.

- ▶ Paspauskite mygtuką **>** ir palaikykite jį paspaudę **apie 2 sekundes**, kad patektumėte į JURA valdymo skydelį.
- ▶ Paspauskite mygtuką „Nukalkinimo programa“.
- ▶ Paspauskite mygtuką „Pradėti“.
- ▶ **„Ištuštinkite nulašėjimo padėklą“**
- ▶ Ištuštinkite nulašėjimo padėklą bei kavos tirščių talpą ir įstatykite juos atgal į kavos aparatą.
- ▶ **„Įpilkite nukalkinimo tirpalą“**
- ▶ Išimkite ir ištuštinkite vandens talpą.
- ▶ Į indą įpilkite 600 ml vandens ir ištirpinkite 3 JURA kalkių nuosėdų šalinimo tabletes. Tai gali užtrukti kelias minutes.
- ▶ Supilkite tirpalą į **tuščią** vandens talpą ir įstatykite ją į kavos aparatą.

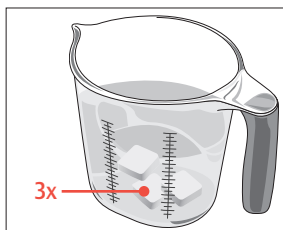

- ▶ Pakiškite vieną indą po kavos piltuvėliu, o kitą – po kapučinatoriumi.
- ▶ Paspauskite mygtuką „Toliau“.
- ▶ Iš karšto vandens piltuvėlio ir kapučinatoriaus periodiškai teka vanduo.

„Ištuštinkite nulašėjimo padėklą“.

- ▶ Ištuštinkite nulašėjimo padėklą bei kavos tirščių talpą ir įstatykite juos atgal į kavos aparatą.

„Praplaukite vandens talpą“ / „Pripildykite vandens talpą“

- ▶ Ištuštinkite indus ir pakiškite juos po karšto vandens piltuvėliu bei kapučinatoriumi.
- ▶ Išimkite vandens talpą ir kruopščiai praplaukite.
- ▶ Į vandens talpą pripilkite švaraus šalto vandens ir įstatykite ją atgal.
- ▶ Paspauskite mygtuką „Toliau“.

Toliau tęsiamas kalkių nuosėdų šalinimo procesas.

„Ištuštinkite nulašėjimo padėklą“

- ▶ Ištuštinkite nulašėjimo padėklą bei kavos tirščių talpą ir įstatykite juos atgal į kavos aparatą.

- ❗ Jei nukalkinimo procesas netikėtai sustoja, kruopščiai praplaukite vandens talpą.

Kalkių nuosėdų šalinimas iš vandens talpos

Vandens talpoje gali susidaryti kalkių nuosėdų. Norėdami užtikrinti sklandų kavos aparato veikimą, periodiškai pašalinkite kalkių nuosėdas iš vandens talpos.

- ▶ Išimkite vandens talpą.
- ▶ Jei naudojate vandens filtro kasetę „CLARIS Pro Smart+“, išimkite ją.
- ▶ Pripildykite visą vandens talpą vandens ir ištirpinkite joje 3 JURA kalkių nuosėdų šalinimo tabletes.
- ▶ Palaikykite vandens talpą su kalkių nuosėdų šalinimo tirpalu kelias valandas (pavyzdžiui, per naktį).
- ▶ Ištuštinkite vandens talpą ir kruopščiai ją išskalaukite.
- ▶ Jei naudojate vandens filtro kasetę „CLARIS Pro Smart+“, įstatykite ją atgal.
- ▶ Į vandens talpą pripilkite švaraus šalto vandens ir įstatykite ją atgal.

Kavos pupelių talpos valymas

Ant kavos pupelių talpos sienelių nuo kavos pupelėse esančių aliejų gali susidaryti riebi plėvelė. Dėl šios plėvelės gali suprastėti kavos skonis. Todėl reikia periodiškai išvalyti kavos pupelių talpą.

Pradinė sąlyga: ekrane pasirodo pranešimas „Pripildykite kavos pupelių“.

- ▶ Išjunkite kavos aparatą įjungimo / išjungimo mygtuku .
- ▶ Nuimkite dangtelį aromatai išsaugoti.
- ▶ Išvalykite kavos pupelių talpą minkšta sausa šluoste.
- ▶ Į kavos pupelių talpą pripilkite kavos pupelių ir uždarykite dangtelį aromatai išsaugoti.

8 Pranešimai ekrane

Pranešimai ekrano pradžios lange

Pranešimas	Priežastis / pasekmė	Veiksmai
„Pripildykite vandens talpą“	Tuščia vandens talpa. Negalima ruošti jokių gėrimų.	► Pripildykite vandens talpą (žr. 5 skyriaus „Kasdienis naudojimas“ skiltį „Vandens talpos pildymas“).
„Ištuštinkite kavos tirščių talpą“ / „Ištuštinkite nulašėjimo padėklą“	Pilna kavos tirščių talpa arba pilnas nulašėjimo padėklas. Negalima ruošti jokių gėrimų.	► Ištuštinkite kavos tirščių talpą ir nulašėjimo padėklą (žr. 5 skyriaus „Kasdienis naudojimas“ skiltį „Priežiūros veiksmai“).
„Nėra nulašėjimo padėklo“	Netinkamai įdėtas nulašėjimo padėklas arba jo nėra. Negalima ruošti jokių gėrimų.	► Tinkamai įstatykite nulašėjimo padėklą.
„Pripildykite kavos pupelių“	Tuščia kavos pupelių talpa. Negalite ruošti jokios kavos, išskyrus karštą vandenį ir pieną.	► Pripildykite kavos pupelių talpą (žr. 3 skyriaus „Kavos aparato paruošimas ir naudojimas pirmą kartą“ skiltį „Kavos pupelių talpos pildymas“).
„Aparatas per daug įkaitęs“	Per daug įkaitusi kavos aparato sistema, kad būtų galima įjungti priežiūros programą.	► Palaukite kelias minutes, kol sistema atvės, arba ruoškite norimą kavos gėrimą ar karštą vandenį.

Pranešimai valdymo skydelyje

i Kai reikia įjungti priežiūros programą, ekrano pradžios lange pasirodo papildomas raudonas apskritimas (●○○○).

Pranešimas	Priežastis / pasekmė	Veiksmai
Šviečia raudonas filtro simbolis  „Filtrai“	Baigėsi vandens filtro kasetės galiojimo laikas.	► Pakeiskite vandens filtro kasetę „CLARIS Pro Smart+“ (žr. 7 skyriaus „Priežiūra“ skiltį „Filtro įdėjimas / keitimas“).
„Valymo programa“	W8 kavos aparato ekrane pasirodo pranešimas, jog reikia valyti kavos aparatą.	► Išvalykite kavos aparatą (žr. 7 skyriaus „Priežiūra“ skiltį „Kavos aparato valymas“).
„Nukalkinimo programa“	W8 kavos aparatas praneša, jog reikia pašalinti kalkių nuosėdas.	► Pašalinkite kalkių nuosėdas (žr. 7 skyriaus „Priežiūra“ skiltį „Kalkių nuosėdų šalinimas iš kavos aparato“).
„Pieno sistemos valymas“	W8 kavos aparato ekrane pasirodo pranešimas, jog reikia valyti pieno sistemą.	► Išvalykite pieno sistemą (žr. 7 skyriaus „Priežiūra“ skiltį „Pieno sistemos valymas“).

9 Veikimo trikčių šalinimas

Problema	Priežastis / pasekmė	Veiksmai
Plakant pieną susidaro mažai putų arba pro kapučinatorių purškiamas pienas.	Užsiteršęs kapučinatorius.	<ul style="list-style-type: none"> ▶ Išvalykite kapučinatorių (žr. 7 skyriaus „Priežiūra“ skiltį „Pieno sistemos valymas“). ▶ Išardykite ir praplaukite kapučinatorių (žr. 7 skyriaus „Priežiūra“ skiltį „Kapučinatoriaus išardymas ir praplovimas“).
Ruošiama kava tik laša iš piltuvėlio.	Per smulkiai sumalta kava, todėl ji užkemša sistemą.	▶ Nustatykite kavos malūnėlį į rupesnio malimo režimą (žr. 4 skyriaus „Kavos gėrimų ruošimas“ skiltį „Malūnėlio reguliavimas“).
	Gali būti netinkamai nustatytas vandens kietumas.	▶ Pašalinkite kalkių nuosėdas (žr. 7 skyriaus „Priežiūra“ skiltį „Kalkių nuosėdų šalinimas iš kavos aparato“).
Už kavos tirščių talpos yra sausos maltos kavos.	Dėl naudojamų kavos pupelių maltos kavos kiekis yra didesnis nei vidutinis.	▶ Sumažinkite kavos stiprumą arba pasirinkite smulkesnį kavos malūnėlio malimo režimą (žr. 4 skyriaus „Kavos gėrimų ruošimas“ skiltį „Gėrimų nustatymų valdymas“).
Iš kapučinatoriaus netiekiamas vanduo ar garas arba tiekiamas mažas kiekis. Labai tyliai veikia kavos aparato vandens siurblys.	Kapučinatoriaus jungtį gali būti užkimšę pieno likučiai arba kalkių nuosėdos, susikaupusios nukalkinimo metu.	<ul style="list-style-type: none"> ▶ Nuimkite kapučinatorių. ▶ Naudodamiesi maltos kavos dozavimo šaukšte esančia šešiabriaune anga, atsukite juodą jungtį. ▶ Kruopščiai ją išvalykite. ▶ Rankomis vėl tvirtai prisukite jungtį.
Kavos malūnėlis skleidžia pernelyg didelį garsą.	Malūnėlyje yra užstrigusių pašalinių daiktų.	▶ Kreipkitės į savo šalies klientų aptarnavimo skyrių (žr. 13 skyrių „JURA kontaktiniai duomenys ir teisinė informacija“).
Ekrane pasirodo užrašas „ERROR 2“ arba „ERROR 5“.	Jei kavos aparatas buvo ilgai laikomas minusinėje temperatūroje, dėl saugumo galėjo būti išjungta kaitinimo funkcija.	▶ Palaukite, kol kavos aparatas sušils iki kambario temperatūros.
Rodomi kiti pranešimai su nuoroda „ERROR“.	–	▶ Kreipkitės į savo šalies klientų aptarnavimo skyrių (žr. 13 skyrių „JURA kontaktiniai duomenys ir teisinė informacija“).

i Jei negalite pašalinti problemos, kreipkitės į savo šalies klientų aptarnavimo centrą (žr. 13 skyrių „JURA kontaktiniai duomenys ir teisinė informacija“).

10 Transportavimas ir utilizavimas laikantis aplinkosaugos reikalavimų





Transportavimas ir vandens sistemos ištušinimas

Išsaugokite W8 kavos aparato pakuotę. Ji pravers transportuojant prietaisą.

Norint tinkamai apsaugoti W8 kavos aparatą nuo šalčio transportavimo metu, reikia ištuštinti vandens sistemą.



Pradinė sąlyga: ekrane pasirodo pradžios langas.

- ▶ Pakiškite vieną indą po kavos piltuvėliu, o kitą – po kapučinatoriumi.
- ▶ Paspauskite mygtuką > ir palaikykite jį paspaudę **apie 2 sekundes**, kad patektumėte į JURA valdymo skydelį.
- ▶ Paspauskite mygtuką .
- ▶ Kelis kartus paspauskite > mygtuką, kol pasirodys užrašas „Ištuštinti vandens sistemą“ (puslapis   .
- ▶ Paspauskite „Ištuštinti vandens sistemą“.
- ▶ Išimkite ir ištuštinkite vandens talpą.

„Tuštinama prietaiso vandens sistema“

Garas iš kapučinatoriaus ir karšto vandens piltuvėlio tiekiamas tol, kol ištuštinama vandens sistema. W8 kavos aparatas išsijungia.

Utilizavimas

Atitarnavusius kavos aparatus utilizuokite laikydamiesi aplinkosaugos reikalavimų.



Senuose prietaisuose yra vertingų perdirbamų medžiagų, kurias galima pakartotinai panaudoti. Todėl nebetinkamus naudoti prietaisus utilizuokite naudodamiesi atitinkamomis surinkimo sistemomis.

11 Techniniai duomenys

Įtampa	220–240 V ~, 50 Hz
Galia	1450 W
Aplinkos sąlygos	Maksimali drėgmė: 80 % Aplinkos temperatūra: 10–35 °C
Garso slėgio lygis	LP < 70 dB (A)
Atitikties žyma	CE UK
Siurblio slėgis	15 bar (statinis, maks.)
Vandens talpos tūris (be filtro)	3 l
Kavos pupelių talpos dydis	500 kg
Kavos tirščių talpos dydis	iki 16 porcijų
Laido ilgis	apie 1,1 m
Svoris	apie 11,0 kg
Matmenys (P × A × G)	29,5 × 44,4 × 44,6 cm
Pieno sistema su jungtimi	HP3
Keičiamas pieno piltuvėlis	CX3
Vandens filtro kasetė „CLARIS Pro Smart+“ (RFID technologija)	Dažnių juosta: 13,56 MHz Maksimali perdavimo galia: < 1 mW
„JURA Connector“ („Wi-Fi“ arba „Bluetooth“ sąsaja)	Dažnių juosta: 2,4 GHz Maksimali perdavimo galia: < 100 mW
JURA modelis	773

Informacija patikrą atliekantiems specialistams (pakartotina patikra pagal DIN VDE 0701- 0702): centrinis įžeminimo taškas (CGP) yra kavos aparato gale, kairiau nuo maitinimo laido prijungimo vietos.

12 Rodyklė

A

Adresai 34
Americano 15
Atitikties deklaracija 34

B

Belaidis ryšys 11, 31

C

Cappuccino 14
Centrinis įžeminimo taškas 31
Cortado 14

D

Dangtelis
Maltos kavos pylimo anga 5
Vandens talpa 5
Dangtelis aromatui išsaugoti
Kavos pupelių talpa su dangteliu
aromatui išsaugoti 5

E

Ekranas 5
Valdymo skydelis 12
Elektros šyna
Techniniai duomenys 31
ES atitikties deklaracija 34
Espresso 15

F

Filtras
Įdėjimas 24
Keitimas 24
Flat white 14

G

Gėrimų nustatymai
Valdymas 17
Gėrimų nustatymų valdymas 17
Gėrimų parinkčių meniu
Extra Shot 14
Malta kava 14

I

Įjungimas 18
Informacija apie saugumą 6
Išjungimas 18
Įžeminimo taškas 31

J

Juoda kava 15
JURA
Kontaktiniai duomenys 34

K

Kalkių nuosėdų šalinimas
Kavos aparatas 25
Vandens talpa 27
Kapučinatorius 5
Išardymas ir praplovimas 23
Karštas vanduo 16
Karšto vandens piltuvėlis 5
Kavos aparatas
Kalkių nuosėdų šalinimas 25
Pastatymas 10
Praplovimas 21
Valymas 24
Kavos aparato nustatymai 20
Kavos gėrimų ruošimas 13, 14
Americano 15
Cappuccino 14
Cortado 14
Espresso 15
Flat white 14
Gėrimų parinkčių meniu 14
Juoda kava 15
Karštas vanduo 16
Latte macchiato 14
Lungo 15
Macchiato 14
Malta kava 15
Kavos piltuvėlis
Reguliuojamo aukščio kavos piltuvėlis 5
Kavos pupelių talpa
Kavos pupelių talpa su dangteliu
aromatui išsaugoti 5
Pildymas 10
Valymas 27
Kavos tirščių talpa 5
Keičiamas pieno piltuvėlis 31
Klaidos
Veikimo trikčių šalinimas 29
Klientų aptarnavimas 34
Kontaktiniai duomenys 34

- L**
 Latte macchiato 14
 Lungo 15
- M**
 Maitinimo laidas 5
 Malimo rupumas
 Malūnėlio reguliavimas 16
 Malūnėlio reguliavimo jungiklis 5
 Malta kava 15
 Maltos kavos dozavimo šaukštas 5
 Maltos kavos dozavimo šaukštas 5
 Malūnėlio reguliavimo jungiklis 5
 Mygtukas
 Jungimo / išjungimo mygtukas 5
- N**
 Naudojimas pagal paskirtį 6
 Naudojimas pirmą kartą 11
 Naudotojai 6
 Nulašėjimo padėklas 5
 Įdėklas 5
 Nulašėjimo padėklo įdėklas 5
- P**
 Pastatymas
 Kavos aparato pastatymas 10
 Pažeidimai
 Apsauga nuo pažeidimų 7
 Veiksmai esant pažeidimams 7
 Pienas
 Pieno sistemos prijungimas 12
 Pieno sistema 31
 Kapučinatorius 5
 Praplovimas 21
 Valymas 22
 Pieno sistemos praplovimas 21
 Pildymas
 Kavos pupelių talpa 10
 Vandens talpa 18
 Piltuvėlis
 Karšto vandens piltuvėlis 5
 Maltos kavos pylimo anga 5
 Pranešimai, ekranas 28
 Pranešimai ekrane 28
- Praplovimas
 Kavos aparatas 21
 Priežiūra 21
 Priežiūros veiksmai 19
 Problemos
 Veikimo trikčių šalinimas 29
 Puodelių padėkliukas 5
- R**
 Reguluojamo aukščio kavos piltuvėlis 5
 RFID 31
- S**
 Simbolių aprašymas 6
- T**
 Techniniai duomenys 31
 Keičiamas pieno piltuvėlis 31
 Pieno sistema 31
 Telefonas 34
 Tiesioginė linija 34
 Tirpi kava
 Malta kava 15
 Transportavimas 30
- U**
 Utilizavimas 30
- V**
 Vaikai 7
 Valdymo skydelis 12, 20, 21
 Valymas
 Kavos aparatas 24
 Kavos pupelių talpa 27
 Vandens filtro kasetė „CLARIS Pro Smart“
 Įdėjimas 24
 Keitimas 24
 Vandens kietumas
 Vandens kietumo nustatymas 10
 Vandens sistemos ištuštinimas 30
 Vandens talpa 5
 Kalkių nuosėdų šalinimas 27
 Pildymas 18
 Veikimo trikčių šalinimas 29

13 JURA kontaktiniai duomenys ir teisinė informacija

13 JURA kontaktiniai duomenys ir teisinė informacija**Jūsų JURA įgaliotas techninės priežiūros centras****Importuotojas**

OU Rickman Trade Lietuvos filialas
 Ukmergės gatvė 241, Vilnius
 Telefono Nr. +370 5 250 8080
 rickman@rickman.lt

- i** Jūsų šalyje galiojančių kitų kontaktinių duomenų ieškokite interneto svetainėje **jura.com**.
- i** Jei prireiktų pagalbos naudojantis prietaisu, apsilankykite adresu **jura.com/service**.
- i** Mes labai vertiname Jūsų nuomonę! Ją galite pateikti naudodamiesi kontaktiniais duomenimis, nurodytais interneto svetainėje **jura.com**.

Direktyvos Prietaisais atitinka toliau nurodytų direktyvų reikalavimus:

- Mašinių direktyva (2006/42/EB)
- Elektromagnetinio suderinamumo direktyva (2014/30/ES)
- Ekologinio projektavimo direktyva (2009/125/EB)
- Pavojingų medžiagų naudojimo apribojimo direktyva (2011/65/ES)
- Radijo ryšio įrangos direktyva (2014/53/ES)

Išsamią W8 kavos aparato ES atitikties deklaraciją galima rasti adresu **jura.com/conformity**.

Techniniai pakeitimai Mes pasilikame teisę keisti techninę informaciją. Šioje naudojimo instrukcijoje pateiktos diagramos tėra iliustracinio pobūdžio. Jose pavaizduotos prietaiso spalvos neatitinka realių spalvų. Kai kurios jūsų W8 kavos aparato techninės detalės gali skirtis.