

jura®



Руководство по эксплуатации кофемашины J6

Кофемашина J6

Элементы управления	4
Важные указания	6
Использование по назначению	6
Ради Вашей безопасности	6
1 Подготовка и запуск в эксплуатацию	11
JURA в Интернете	11
Установка кофемашины	11
Заполнение контейнера для кофейных зерен	11
Определение степени жесткости воды	12
Первый ввод кофемашины в эксплуатацию	12
Подключение подачи молока	16
Установление соединения с приставным устройством (радиосвязь)	16
2 Приготовление	18
Возможности приготовления	18
Ристретто, эспрессо и кофе	20
Две порции ристретто, две порции эспрессо и две порции кофе	20
Латте маккиато, капучино и другие кофейные напитки с молоком	20
Молотый кофе	21
Долговременная настройка количества воды по размеру чашек	22
Регулировка кофемолки	23
Горячая вода	24
3 Ежедневная эксплуатация	25
Наполнение бункера для воды	25
Включение кофемашины	25
Ежедневное обслуживание	26
Регулярное обслуживание	26
Выключение кофемашины	27
4 Долговременные настройки в режиме программирования	28
Согласование настроек приготовления напитка	29
Сохранение напитков, увеличение количества и изменение настроек	31
Автоматическое выключение	32
Энергосберегающий режим	33
Настройка степени жесткости воды	34
Настройки дисплея	35
Единицы измерения количества воды	36
Восстановление заводских настроек	36
Язык	37
Просмотр информации	38

5	Обслуживание	39
	Промывка кофемашины.....	39
	Автоматическая промывка системы приготовления молока.....	40
	Очистка системы приготовления молока.....	40
	Разборка и промывка насадки для приготовления капучино.....	42
	Установка фильтра.....	43
	Замена фильтра.....	43
	Очистка кофемашины.....	44
	Удаление известковых отложений солей в кофемашине.....	46
	Очистка контейнера для кофейных зерен.....	48
	Удаление известковых отложений солей со стенок бункера для воды.....	49
6	Сообщения на дисплее	50
7	Устранение неисправностей	52
8	Транспортировка и утилизация в соответствии с экологическими требованиями	54
	Транспортировка / Сушение системы.....	54
	Утилизация.....	54
9	Технические данные	55
10	Алфавитный указатель	56
11	Контакты с компанией JURA/правовая информация	60

Описание символов

Предупреждения

⚠ ОСТОРОЖНО	Обязательно обращайтесь внимание на информацию, которая сопровождается сигнальными словами ВНИМАНИЕ или ОСТОРОЖНО в сочетании с предупредительным знаком. Сигнальное слово ОСТОРОЖНО предупреждает о риске получения тяжелых травм, а сигнальное слово ВНИМАНИЕ - о риске получения легких травм.
⚠ ВНИМАНИЕ	
ВНИМАНИЕ	ВНИМАНИЕ указывает на ситуацию, при которой возможно повреждение устройства.

Используемые символы

- ▶ **Требуемое действие.** В этом случае Вам необходимо выполнить то или иное действие.

i **Указания** и советы, облегчающие процесс пользования кофемашиной JURA.

«Кофе» **Индикация на дисплее**

Элементы управления

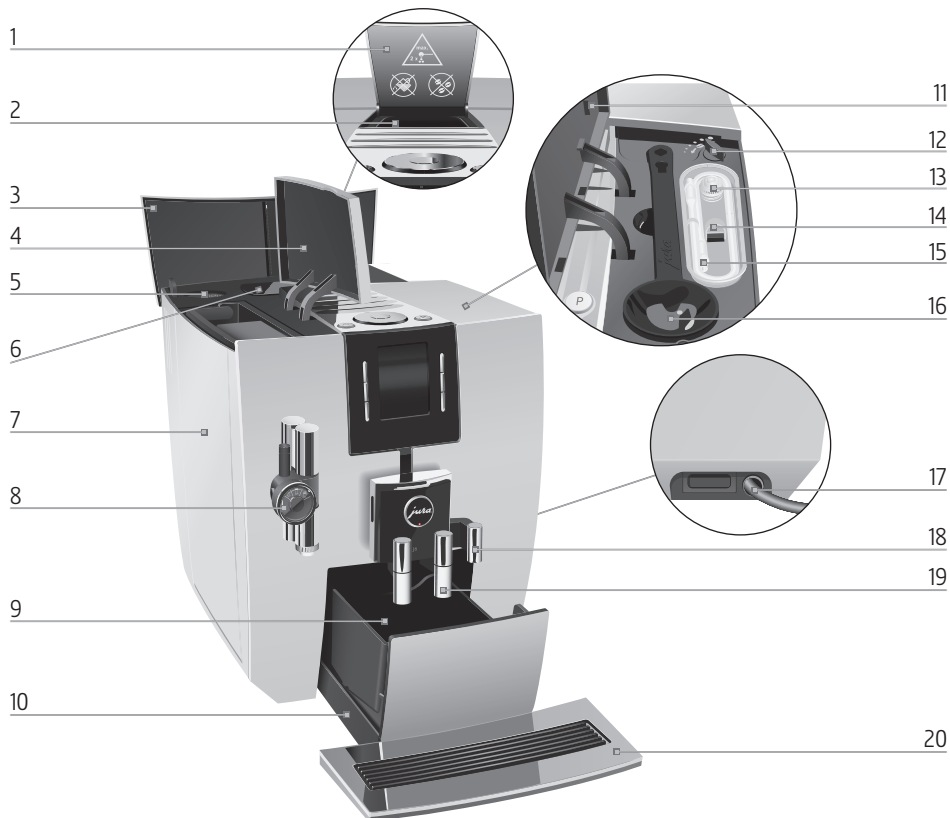

- 1 Крышка воронки для молотого кофе
- 2 Воронка для молотого кофе
- 3 Крышка контейнера для кофейных зерен
- 4 Крышка бункера для воды
- 5 Сервисный интерфейс
- 6 Контейнер для кофейных зерен с крышкой для сохранения аромата кофе
- 7 Бункер для воды
- 8 Регулируемая по высоте насадка для приготовления капучино
- 9 Контейнер для кофейных отходов
- 10 Поддон для сбора остаточной воды

- 11 Крышка контейнера для хранения
- 12 Поворотный переключатель для настройки степени помола
- 13 Сменный дозатор молока
- 14 Вставная часть отсека для хранения
- 15 Молочный шланг
- 16 Мерная ложка для кофе
- 17 Сетевой шнур (боковая сторона кофемашины)
- 18 Дозатор горячей воды
- 19 Регулируемый по высоте и ширине дозатор кофе
- 20 Подставка для чашек

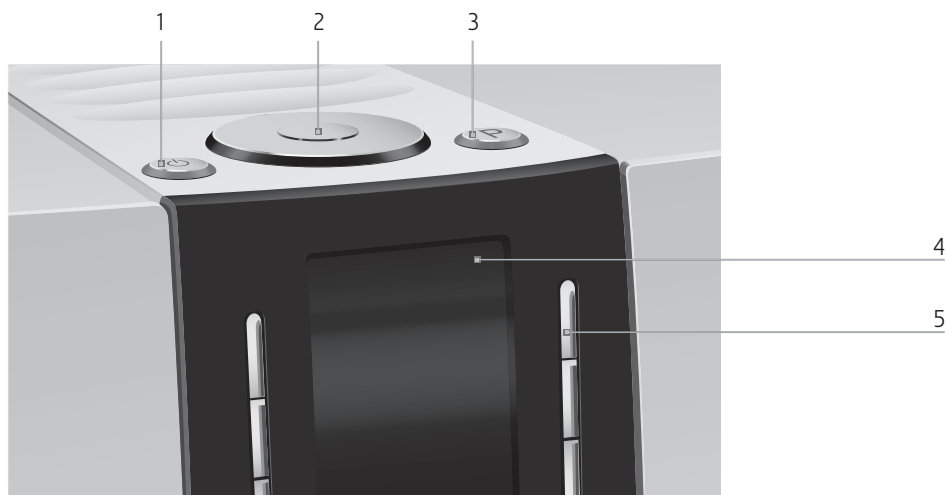

Верхняя панель кофемашины

- 1 Кнопка «Вкл./Выкл.» 
- 2 Поворотный переключатель Rotary Switch
- 3 Кнопка P (программирование)

Фронтальная панель

- 4 Дисплей
- 5 Многофункциональные кнопки (функции кнопок зависят от соответствующей индикации на дисплее)

Контейнер для очистки системы приготовления молока



Важные указания

Использование по назначению

Кофемашина предусмотрена и разработана для бытового использования. Она предназначена только для приготовления кофе и подогрева молока и воды. Любое иное использование будет рассматриваться как использование не по назначению. Компания JURA Elektroapparate AG не несет ответственности за последствия, связанные с использованием кофемашины не по назначению.

Перед использованием кофемашины полностью прочтите данное руководство по эксплуатации. На повреждения или дефекты, возникшие вследствие несоблюдения указаний руководства по эксплуатации, гарантия не распространяется. Храните данное руководство по эксплуатации рядом с кофемашиной и передавайте его последующим пользователям.

Ради Вашей безопасности



Внимательно прочтите и тщательно соблюдайте нижеследующие важные указания по технике безопасности.

Соблюдая следующие указания, можно предотвратить опасность для жизни из-за удара электрическим током:

- ни в коем случае не эксплуатируйте кофемашину с дефектами или с поврежденным сетевым шнуром;
- в случае появления признаков повреждения, например, запаха горелого, немедленно отключите кофемашину от сети и обратитесь в центр сервисного обслуживания компании JURA;

- при повреждении сетевого шнура данной кофемашины его необходимо отремонтировать непосредственно в компании JURA или в авторизованном центре сервисного обслуживания компании JURA;
- следите за тем, чтобы кофемашина JURA и сетевой шнур не находились вблизи горячих поверхностей;
- следите за тем, чтобы сетевой шнур не был зажат и не терся об острые кромки;
- никогда не открывайте и не ремонтируйте кофемашину самостоятельно. Не вносите никаких изменений в кофемашину, которые не описываются в данном руководстве по эксплуатации. В кофемашине имеются токопроводящие детали. При ее открывании возникает опасность для жизни. Любой ремонт должен выполняться исключительно авторизованными центрами сервисного обслуживания компании JURA с использованием оригинальных запасных частей и принадлежностей;
- для полного и надежного отключения кофемашины JURA от сети электропитания сначала выключите ее при помощи кнопки «Вкл./Выкл.». Только после этого вынимайте сетевой штекер из сетевой розетки.

Существует опасность ошпариться или получить ожог от дозаторов и насадки для приготовления капучино:

- поставьте кофемашину в месте, недоступном для детей;

- не прикасайтесь к горячим деталям. Используйте предусмотренные для этого ручки;
- следите за тем, чтобы насадка для приготовления капучино была чистой и правильно установленной. При неправильной установке или засорении насадка для приготовления капучино или ее части могут отсоединиться. Существует опасность их проглатывания.

Поврежденная кофемашина может стать причиной получения травм или возгорания. Во избежание повреждений, возможных травм и опасности возгорания:

- никогда не оставляйте свисающим сетевой шнур. Вы можете споткнуться о него или повредить его;
- не допускайте воздействия на кофемашину JURA таких погодных факторов, как дождь, мороз и прямые солнечные лучи;
- не опускайте кофемашину JURA, ее сетевой шнур и патрубки в воду;
- не мойте кофемашину JURA и ее отдельные детали в посудомоечной машине;
- перед очисткой кофемашины JURA выключите ее при помощи сетевого выключателя. Всегда протирайте кофемашину JURA влажной, но не мокрой тканью и не допускайте постоянного попадания на кофемашину брызг воды;
- для моделей со стеклянной подставкой для чашек: не допускать ударов о подставку или столкновений с ней;

- подключайте кофемашину только к сети с напряжением, указанным на заводской табличке. Заводская табличка находится на нижней стороне кофемашины JURA. Дополнительные технические данные приведены в данном руководстве по эксплуатации (см. Глава 9 «Технические данные»);
- подключите кофемашину JURA непосредственно к бытовой розетке. При использовании многоконтактной розетки или удлинительного кабеля существует опасность перегрева;
- используйте только оригинальные средства для обслуживания от компании JURA. Применение средств, не рекомендованных компанией JURA, может привести к повреждению кофемашины;
- не используйте щелочные чистящие средства, а только мягкую ткань и мягкое чистящее средство;
- не используйте карамелизованные кофейные зерна или зерна с добавками, а также зеленый необжаренный кофе;
- в бункер для воды всегда заливайте свежую холодную воду;
- на время длительного отсутствия выключайте кофемашину при помощи сетевого выключателя;
- дети не могут выполнять работы по очистке и техобслуживанию кофемашины за исключением лишь тех случаев, когда эти работы выполняются под контролем ответственного лица;

- не допускайте, чтобы дети играли с кофемашиной;
- всегда присматривайте за детьми младше восьми лет, если они находятся рядом с кофемашиной;
- дети старше восьми лет могут самостоятельно использовать кофемашину, только если они ознакомлены с правилами безопасного обращения с ней. Дети должны знать и понимать, какая опасность может возникнуть в результате неправильного обращения с кофемашиной.

Лицам, а также детям, которые вследствие

- физических, сенсорных или психических нарушений либо
- отсутствия опыта и знаний в обращении с кофемашиной

не способны безопасно пользоваться кофемашиной, разрешено эксплуатировать ее исключительно под контролем или руководством ответственного лица.

Безопасность при использовании сменного фильтра CLARIS Smart:

- храните сменные фильтры в недоступном для детей месте;
- храните сменные фильтры в сухом месте в закрытой упаковке;
- не храните сменные фильтры вблизи источников тепла и не допускайте попадания на них прямых солнечных лучей;
- не используйте поврежденные сменные фильтры;
- не открывайте сменные фильтры.

1 Подготовка и запуск в эксплуатацию

JURA в Интернете

Посетите нашу страницу в Интернете. С веб-страницы компании JURA (www.jura.com) можно загрузить **краткое руководство** по эксплуатации Вашей кофемашины. Также Вы найдете здесь интересные и актуальные сведения о Вашей кофемашине JURA и узнаете немало нового о кофе.

Если Вам понадобится помощь в обращении с кофемашиной, смотрите справочную информацию в разделе www.jura.com/service.

Установка кофемашины

При установке кофемашины JURA соблюдайте следующее:

- установите кофемашину JURA на горизонтальную водостойкую поверхность;
- выберите место установки кофемашины JURA так, чтобы не допускать ее перегрева. Следите за тем, чтобы вентиляционные щели не были закрыты.



Заполнение контейнера для кофейных зерен

Контейнер для кофейных зерен оснащен крышкой для сохранения аромата кофе. Это позволяет долго сохранять аромат кофейных зерен.

ВНИМАНИЕ

Кофейные зерна с добавками (например, с сахаром), молотый кофе, а также сублимированный кофе портят кофемолку.

- ▶ В контейнер для кофейных зерен засыпайте только обжаренные кофейные зерна без дополнительной обработки.
-
- ▶ Откройте крышку контейнера для кофейных зерен и снимите крышку для сохранения аромата кофе.
 - ▶ Прочистите контейнер для кофейных зерен и удалите из него посторонние предметы, если таковые имеются.
 - ▶ Засыпьте кофейные зерна в контейнер для кофейных зерен и закройте крышку для сохранения аромата кофе, а также крышку самого контейнера.

Определение степени жесткости воды

Во время первого ввода в эксплуатацию следует настроить степень жесткости воды. Если Вы не знаете степень жесткости используемой воды, ее возможно предварительно выяснить. Используйте для этого входящую в комплект поставки тест-полоску Aquadur®.

- ▶ Подержите тест-полоску недолго (1 секунду) в проточной воде. Стряхните с нее воду.
- ▶ Подождите около 1 минуты.
- ▶ Воспользовавшись описанием на упаковке, определите степень жесткости воды по изменению цвета тест-полоски Aquadur®.

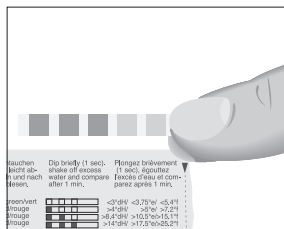

Первый ввод кофемашины в эксплуатацию

При первом вводе в эксплуатацию можно выбрать, **будет** ли при эксплуатации JURA использоваться сменный фильтр CLARIS Smart или **нет**. Помимо известковых отложений солей сменный фильтр отфильтровывает из воды также другие вещества, влияющие на аромат и вкус напитка. Они могут ухудшить качество приготовленного кофе. Для неизменно высокого качества кофе мы рекомендуем использовать сменный фильтр CLARIS Smart.

⚠ ОСТОРОЖНО

Опасность для жизни из-за удара электрическим током при эксплуатации кофемашины с поврежденным сетевым шнуром.

- ▶ Ни в коем случае не эксплуатируйте кофемашину с дефектами или с поврежденным сетевым шнуром.

Условие: контейнер для кофейных зерен заполнен.

- ▶ Вставьте сетевой штекер в сетевую розетку.
- ▶ Для включения кофемашины JURA нажмите кнопку «Вкл./Выкл.» .
«Sprachauswahl» / «Deutsch»

- i** Для отображения других языков поверните поворотный переключатель Rotary Switch.

- ▶ Поворачивайте поворотный переключатель Rotary Switch до тех пор, пока не отобразится название нужного языка, например, «Русский».
- ▶ Нажмите кнопку «Сохранить». На дисплее ненадолго появляется «Сохранено» для подтверждения настройки.
«Жесткость воды»

i Если степень жесткости используемой воды неизвестна, сначала ее следует выяснить (см. Глава 1 «Подготовка и запуск в эксплуатацию – Определение степени жесткости воды»).

- ▶ Для изменения настройки степени жесткости воды поверните поворотный переключатель Rotary Switch, например, на «25 °dH».
- ▶ Нажмите кнопку «Сохранить». На дисплее ненадолго появляется «Сохранено». «Установите фильтр»

i Выберите, хотите ли Вы пользоваться кофемашиной JURA со сменным фильтром CLARIS Smart или **без** него.

Эксплуатация **со** сменным фильтром: перейдите к выполнению действий, описанных в следующем разделе.

Эксплуатация **без** сменного фильтра: см. Глава 1 «Подготовка и запуск в эксплуатацию – Первый ввод в эксплуатацию без активации сменного фильтра».

Первый ввод в эксплуатацию с активацией сменного фильтра

ВНИМАНИЕ

Попадание в бункер для воды молока, газированной минеральной воды или других жидкостей может привести к повреждению бункера или кофемашины.

- ▶ В бункер для воды всегда заливайте свежую холодную воду.

1 Подготовка и запуск в эксплуатацию



- ▶ Поставьте по одной емкости под дозатор горячей воды и под насадку для приготовления капучино.
- ▶ Снимите бункер для воды и промойте его холодной водой.
- ▶ Откройте держатель фильтра.
- ▶ Установите входящую в комплект поставки насадку для сменного фильтра сверху на сменный фильтр CLARIS Smart.
- ▶ Вставьте новый сменный фильтр вместе с насадкой для сменного фильтра в бункер для воды.
- ▶ Закройте держатель фильтра. Вы услышите щелчок.
- ▶ Наполните бункер свежей холодной водой и установите его в кофемашину.

i Кофемашина автоматически распознает произведенную установку сменного фильтра.

«Режим использования фильтра» / «Сохранено»

«Происходит промывка фильтра», из дозатора горячей воды вытекает вода.

Промывка фильтра останавливается автоматически после того, как через фильтр пройдет примерно 300 мл жидкости.

«Происходит заполнение системы», из насадки для приготовления капучино вытекает вода.

«Опустошить поддон для сбора воды»

- ▶ Опорожните поддон для сбора остаточной воды и снова установите его в кофемашину.
- ▶ Поставьте емкость под дозатор кофе.

«Происходит нагрев кофемашины»

«Машина промывается», выполняется промывка системы. Процесс промывки автоматически останавливается. На дисплее появляется «Выберите напиток». Кофемашина JURA находится в состоянии готовности к работе.

i На дисплее отображаются напитки, которые можно приготовить.

i Если фильтр активирован, в правом верхнем углу дисплея отображается синий символ фильтра.



Первый ввод в
эксплуатацию без
активации сменного
фильтра

ВНИМАНИЕ

Попадание в бункер для воды молока, газированной минеральной воды или других жидкостей может привести к повреждению бункера или кофемашины.

- ▶ В бункер для воды всегда заливаете свежую холодную воду.

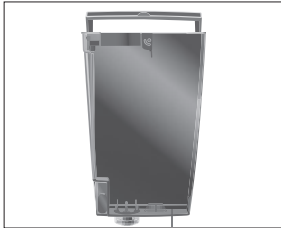

- ▶ Нажмите кнопку **«Без фильтра»**.
«Режим декальцинации» / **«Сохранено»**
«Наполните бак для воды»
- ▶ Поставьте по одной емкости под насадку для приготовления капучино, а также под дозатор кофе и дозатор горячей воды.
- ▶ Снимите бункер для воды и промойте его холодной водой.
- ▶ Наполните бункер свежей холодной водой и установите его в кофемашину.
«Происходит заполнение системы», выполняется заполнение системы водой.
«Происходит нагрев кофемашины»
«Машина промывается», из дозатора кофе вытекает вода. Процесс промывки автоматически останавливается. Кофемашина JURA находится в состоянии готовности к работе.

- i** На дисплее отображаются напитки, которые можно приготовить.

Подключение подачи молока

Ваша кофемашина JURA приготовит мелкочаеистую, нежную молочную пену идеальной кремовой консистенции. Основным критерием для вспенивания молока является температура молока: 4–8 °С. Поэтому мы рекомендуем использовать охладитель молока или контейнер для молока.

i Подходящие контейнеры для молока от компании JURA можно приобрести в специализированных магазинах.

▶ Снимите защитный колпачок с насадки для приготовления капучино.

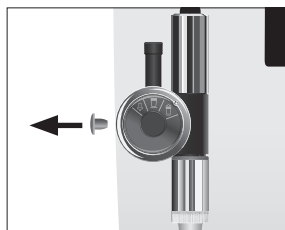

▶ Подсоедините молочный шланг к насадке для приготовления капучино.

▶ Другой конец молочного шланга подсоедините к контейнеру для молока или к охладителю молока.

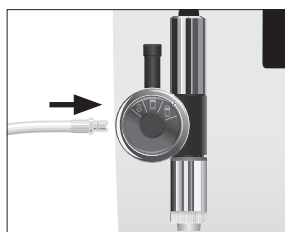

Установка соединения с приставным устройством (радиосвязь)

Вы можете соединить кофемашину JURA с совместимым приставным устройством (например, охладителем молока Cool Control Wireless) посредством радиосигнала. Для это необходимо вставить приемник радиосигнала Cool Control или JURA Smart Connect в сервисный интерфейс.

▶ Нажмите кнопку программирования «Р».

«Состояние обслуживания»

▶ Поворачивайте поворотный переключатель Rotary Switch до тех пор, пока на дисплее не отобразится «Настройки кофемашины».

▶ Нажмите поворотный переключатель Rotary Switch.
«Выбор языка»

▶ Поворачивайте поворотный переключатель Rotary Switch до тех пор, пока на дисплее не отобразится «Подключение приставного устройства».

- ▶ Для входа в программный пункт нажмите поворотный переключатель Rotary Switch.
«Подключение приставного устройства»
- ▶ Нажмите кнопку «Далее».
- ▶ Теперь следуйте инструкциям на дисплее для установления соединения между приставным устройством и кофемашиной JURA.

2 Приготовление

Основная информация о приготовлении:

- во время процесса помола можно выбрать степень крепости кофе для **отдельных напитков**, поворачивая поворотный переключатель Rotary Switch;
- во время приготовления можно изменить заранее настроенное **количество** (например, количество воды и молочной пены), поворачивая поворотный переключатель Rotary Switch;
- процесс приготовления кофейного напитка или горячей воды можно прервать в любой момент. Для этого нажмите кнопку «» или поворотный переключатель Rotary Switch.

Кофе имеет наилучший вкус, когда он горячий. Холодная фарфоровая чашка снижает температуру напитка, и соответственно, ухудшает его вкусовые качества. Поэтому мы рекомендуем предварительно подогревать чашки. Только в предварительно подогретых чашках кофейный аромат раскрывается полностью. Подогреватель чашек производства JURA можно приобрести в ближайшем специализированном магазине.

В режиме программирования можно выполнить **долговременные настройки** приготовления для любых напитков (см. Глава 4 «Долговременные настройки в режиме программирования – Согласование настроек приготовления напитка»).

Возможности приготовления

Кофемашина JURA предлагает различные способы выбора кофейных напитков, молока или горячей воды для приготовления.

- **Приготовление с помощью стартового изображения на дисплее:** просто нажмите соответствующую кнопку приготовления выбранного напитка, отображенного на дисплее (стартовое изображение на дисплее).

По умолчанию отображаются следующие напитки:

- «Капучино»
 - «Латте маккиато»
 - «Молоко»
 - «Эспрессо»
 - «Кофе»
 - «Горячая вода»
- **Приготовление с помощью меню полосы прокрутки (функция выбора в меню полосы прокрутки):** можно приготовить больше напитков, чем показано на стартовом изображении на дисплее. Если повернуть поворотный переключатель Rotary Switch, в **меню полосы прокрутки** отобразятся и другие напитки.

Поворачивайте поворотный переключатель Rotary Switch, чтобы выделить нужный напиток. Приготовление начинается после нажатия поворотного переключателя Rotary Switch.

В меню полосы прокрутки дополнительно отображаются следующие напитки:

- «Ристретто»
 - «Флэт уайт»
 - «Маккиато»
- i** Если процесс приготовления не запускается, то через 10 секунд автоматически осуществляется выход из меню полосы прокрутки.
- i** Все стандартные напитки, рецепты которых сохранены в кофемашине JURA, можно интегрировать в полосу прокрутки или стартовое изображение на дисплее, выбрав для них любую позицию. При этом можно увеличить количество кофейных напитков, задать новые названия и индивидуальные настройки для кофейных напитков (например, количество и степень крепости кофе) (см. Глава 4 «Долговременные настройки в режиме программирования – Сохранение напитков, увеличение количества и изменение настроек»). Учитывайте, что приведенные в последующих главах описания всегда относятся к настройкам по умолчанию.

Ристретто, эспрессо и кофе



Пример: приготовление одной порции кофе.

- ▶ Поставьте чашку под дозатор кофе.
- ▶ Нажмите кнопку **«Кофе»**.

Процесс приготовления запускается. Отображается **«Кофе»** и степень крепости кофе. В чашку подается количество кофе, соответствующее заранее настроенному количеству воды.

Процесс приготовления автоматически останавливается. Кофемашина JURA снова в состоянии готовности к работе.

Две порции ристретто, две порции эспрессо и две порции кофе

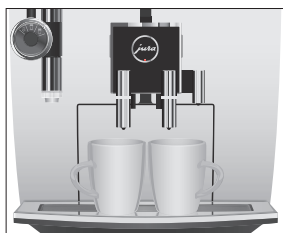

Приготовление **двух** порций кофейного напитка выполняется путем двойного нажатия соответствующей кнопки приготовления (в течение прим. 2 секунд).

Пример: приготовление двух порций эспрессо.

- ▶ Поставьте две чашки под дозатор кофе.
- ▶ **Дважды** нажмите кнопку **«Эспрессо» (в течение 2 секунд)**, чтобы запустить процесс приготовления. **«2 x Эспрессо»**, в чашки подается количество кофе, соответствующее заранее настроенному количеству воды. Процесс приготовления автоматически останавливается. Кофемашина JURA снова в состоянии готовности к работе.

Латте маккиато, капучино и другие кофейные напитки с молоком



Всего одно нажатие кнопки – и кофемашина JURA приготовит латте маккиато, капучино, флэт уайт и эспрессо маккиато. Переключать стакан или чашку при этом не требуется.

Пример: приготовление одной порции латте маккиато.

- ▶ Поставьте стакан под насадку для приготовления капучино.
- ▶ Поверните переключатель режимов, расположенный на насадке для приготовления капучино, в положение **«Молочная пена»** .
- ▶ Нажмите кнопку **«Латте маккиато»**. **«Латте маккиато»**, в стакан подается заранее настроенное количество молочной пены.

- i** После этого следует короткая пауза, во время которой молочная пена отделяется от горячего молока. Так появляются слои, типичные для латте маккиато.

Запускается процесс приготовления кофе. В стакан подается количество эспрессо, соответствующее заранее настроенному количеству воды. Процесс приготовления автоматически останавливается. На дисплее появляется «Промывка блока капучино».

- i** Через 15 минут после приготовления напитка система приготовления молока автоматически промывается (см. Глава 5 «Обслуживание – Автоматическая промывка системы приготовления молока»). Поэтому всегда ставьте емкость под насадку для приготовления капучино после использования функции приготовления молока.

Если Вы пользуетесь функцией приготовления молока, то для обеспечения неизменно безупречного функционирования насадки для приготовления капучино обязательно необходимо **ежедневно** проводить ее очистку (см. Глава 5 «Обслуживание – Очистка системы приготовления молока»).

Молотый кофе

Благодаря воронке для молотого кофе возможно использование второго сорта кофе, например, кофе без кофеина.

- i** Не насыпайте молотого кофе более двух мерных ложек без верха.
- i** Не используйте молотый кофе слишком мелкого помола. Такой кофе может засорить систему, и кофе будет подаваться каплями.
- i** Если засыпано слишком мало молотого кофе, то на дисплее отображается «Недостаточно молотого кофе» и кофемашина JURA и кофемашина останавливает процесс приготовления.
- i** Выбранный кофейный напиток должен готовиться примерно в течение 1 минуты после засыпки молотого кофе. В противном случае кофемашина JURA остановит процесс и перейдет в состояние готовности к работе.

Для приготовления любых кофейных напитков из молотого кофе всегда следуйте следующему примеру.

Пример: приготовление одной порции эспрессо из молотого кофе.



- ▶ Поставьте чашку для эспрессо под дозатор кофе.
- ▶ Откройте крышку отделения для молотого кофе.
«Засыпьте молотый кофе»
- ▶ Засыпьте в воронку молотый кофе – одну мерную ложку без верха.
- ▶ Закройте крышку воронки для молотого кофе.
«Выберите напиток»
- ▶ Нажмите кнопку **«Эспрессо»**.

Процесс приготовления запускается. **«Эспрессо»**, в чашку подается количество эспрессо, соответствующее заранее настроенному количеству воды.

Процесс приготовления автоматически останавливается. Кофемашина JURA снова в состоянии готовности к работе.

Долговременная настройка количества воды по размеру чашек

Для любого **отдельного напитка** можно легко выполнить долговременную настройку количества воды в соответствии с размером чашек. Как показано в нижеприведенном примере, значение количества настраивается один раз. В дальнейшем всегда будет подаваться одно и то же количество.

Пример: выполнение **долговременной** настройки количества воды для приготовления одной порции кофе.



- ▶ Поставьте чашку под дозатор кофе.
- ▶ Нажмите и **удерживайте нажатой** кнопку **«Кофе»** до тех пор, пока на дисплее не появится **«Достаточно кофе? Нажмите кнопку»**.
- ▶ Отпустите кнопку **«Кофе»**.

Процесс приготовления запускается, и в чашку подается кофе.

- ▶ Нажмите любую кнопку, как только в чашке будет достаточное количество кофе.

Процесс приготовления останавливается. На дисплее ненадолго появляется **«Сохранено»**. Долговременная

настройка количества воды для приготовления одной порции кофе сохранена в памяти. Кофемашина JURA снова в состоянии готовности к работе.

- ❗ Данную настройку можно изменить в любой момент, повторив этот процесс.
- ❗ Долговременную настройку количества для приготовления любых отдельных напитков можно выполнить также в режиме программирования (см. Глава 4 «Долговременные настройки в режиме программирования – Согласование настроек приготовления напитка»).

Регулировка кофемолки

Возможна настройка кофемолки в соответствии со степенью обжарки используемого кофе.

ВНИМАНИЕ

Если настраивать степень помола, когда кофемолка не работает, можно повредить поворотный переключатель для настройки степени помола.

- ▶ Выполняйте настройку степени помола только во время работы кофемолки.

При правильной настройке степени помола подача кофе из дозатора выполняется равномерно. Кроме того, кофейная crema получается густой и нежной.

Пример: изменение степени помола **во время** приготовления эспрессо.

- ▶ Поставьте чашку под дозатор кофе.
- ▶ Откройте крышку отсека для хранения.
- ▶ Для запуска процесса приготовления нажмите кнопку «Эспрессо».
- ▶ Установите поворотный переключатель для настройки степени помола в нужное положение **во время** работы кофемолки.

В чашку подается количество кофе, соответствующее заранее настроенному количеству воды. Процесс приготовления автоматически останавливается.

- ▶ Закройте крышку отсека для хранения.



Горячая вода

⚠ ВНИМАНИЕ

Будьте осторожны! Можно ошпариться брызгами горячей воды.

- ▶ Избегайте попадания воды на кожу.



- ▶ Поставьте чашку под дозатор горячей воды.
 - ▶ Нажмите кнопку «Горячая вода».
- «Горячая вода», в чашку подается заранее настроенное количество воды.

Процесс приготовления автоматически останавливается. На дисплее появляется «Выберите напиток».

3 Ежедневная эксплуатация

Наполнение бункера для воды

Ежедневное обслуживание кофемашины и соблюдение правил гигиены при обращении с молоком, кофе и водой являются определяющими факторами для качества приготовленного кофе. Поэтому следует **ежедневно** заменять воду.

ВНИМАНИЕ

Попадание в бункер для воды молока, газированной минеральной воды или других жидкостей может привести к повреждению бункера или кофемашины.

- ▶ В бункер для воды всегда заливаете свежую холодную воду.
-
- ▶ Откройте крышку бункера для воды.
 - ▶ Снимите бункер для воды и промойте его холодной водой.
 - ▶ Наполните бункер свежей холодной водой и установите его в кофемашину.
 - ▶ Закройте крышку бункера для воды.



Включение кофемашины



- ▶ Поставьте емкость под дозатор кофе.
- ▶ Для включения кофемашины JURA нажмите кнопку «Вкл./Выкл.»

«Добро пожаловать JURA»

«Происходит нагрев кофемашины»

«Машина промывается», выполняется промывка системы.

Процесс промывки автоматически останавливается. На дисплее появляется «Выберите напиток». Кофемашина JURA находится в состоянии готовности к работе.

Ежедневное обслуживание

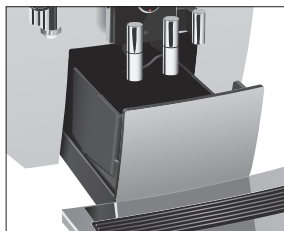

Если Вы хотите, чтобы Ваша кофемашинa JURA служила долго и всегда обеспечивала отменное качество кофе, обязательно проводите ее ежедневное обслуживание.

- ▶ Выньте поддон для сбора остаточной воды.
- ▶ Очистите контейнер для кофейных отходов и поддон для сбора остаточной воды. Промойте их теплой водой.

i Опустошайте контейнер для кофейных отходов только при **включенной** кофемашине. Только в этом случае выполняется сброс значений счетчика кофейных отходов.

- ▶ Установите контейнер для кофейных отходов и поддон для сбора остаточной воды.
- ▶ Промойте бункер для воды чистой водой.
- ▶ Очистите насадку для приготовления капучино (см. Глава 5 «Обслуживание – Очистка системы приготовления молока»).
- ▶ Снимите молочный шланг и тщательно его промойте под проточной водой.
- ▶ Разберите и промойте насадку для приготовления капучино (см. Глава 5 «Обслуживание – Разборка и промывка насадки для приготовления капучино»).
- ▶ Протрите поверхность кофемашины чистой, мягкой, влажной тканью (например, микроволоконной салфеткой).

Регулярное обслуживание

Выполняйте следующие операции по обслуживанию **регулярно** или **по необходимости**:

- из соображений гигиены мы рекомендуем регулярно заменять молочный шланг и сменный дозатор молока (прибл. раз в 3 месяца). Их можно приобрести в специализированных магазинах;
- очистите внутренние стенки бункера для воды, например, с помощью щетки. Дополнительную информацию о бункере для воды смотрите в руководстве по эксплуатации (см. Глава 5 «Обслуживание – Удаление известковых отложений со стенок бункера для воды»);

- на верхней и нижней сторонах подставки для чашек могут оседать остатки молока и кофе. При их наличии очистите подставку для чашек.

Выключение кофемашины



При выключении кофемашины JURA промывка системы выполняется автоматически, если была использована функция приготовления кофейного напитка. Если была использована функция приготовления молока, кофемашина дополнительно выдает запрос на очистку системы приготовления молока.

- ▶ Поставьте по одной емкости под дозатор кофе и под насадку для приготовления капучино.
- ▶ Нажмите кнопку «Вкл./Выкл.» .

i Если была использована функция приготовления молока, кофемашина выдает запрос на очистку системы приготовления молока («Очистка капучинатора»). Через 10 секунд кофемашина автоматически продолжает процесс выключения.

Если была использована функция приготовления молока, но очистка системы приготовления молока не была запущена, сначала выполняется промывка системы приготовления молока («Происходит промывка системы молока»).

«Машина промывается», выполняется промывка системы. Процесс автоматически останавливается. Кофемашина JURA выключена.

4 Долговременные настройки в режиме программирования

Нажмите кнопку P, чтобы войти в режим программирования. Поворачивая поворотный переключатель Rotary Switch и нажимая на multifunctional кнопки, Вы можете просмотреть и выполнить программные пункты и сохранить нужные долговременные настройки в памяти. Можно выполнить следующие настройки:

Программный пункт	Подпункт	Пояснение
«Состояние обслуживания»	«Очистка», «Замена фильтра» (только при наличии фильтра), «Удаление накипи», «Очистка капучинатора», «Промывка», «Информация об обслуживании»	► Здесь Вы можете запустить нужную программу обслуживания или найти информацию о необходимых операциях по обслуживанию.
«Настройки рецептов»	«Расширенный режим настройки»	► Выберите настройки для приготовления кофейных напитков и горячей воды.
	«Классические»	► Замените напитки, включенные в стартовое изображение на дисплее и полосу прокрутки, предпочитаемыми Вами напитками. При этом Вы можете увеличить количество кофейных напитков, задать новые названия и индивидуальные настройки для напитков.
«Настройки кофемашины»	«Выбор языка»	► Выберите язык.
	«Выключение через»	► Настройте время, по истечении которого кофемашина JURA будет автоматически выключаться.
	«Экономия энергии»	► Выберите энергосберегающий режим.
	«Заводская настройка»	► Восстановите заводские настройки кофемашины.
	«Ед-цы измерения»	► Выберите единицы измерения количества воды.

Программный пункт	Подпункт	Пояснение
	«Дисплей»	► Измените настройки дисплея.
	«Жесткость воды»	► Настройте степень жесткости воды.
	«Счетчик напитков», «Счетчик обслуживания»	► Просмотрите информацию обо всех приготовленных напитках и число выполненных программ обслуживания.
	«Версия»	версия программного обеспечения.
	«Подключение приставного устройства», «Отсоединение приставных устройств»	► Установите соединение кофемашины с приставным устройством компании JURA посредством радиосигнала или прервите его. (Отображается только при использовании JURA Smart Connect.)

Согласование настроек приготовления напитка В программном пункте «Настройки рецептов» / «Расширенный режим настройки» можно выполнить индивидуальные настройки приготовления для любых кофейных напитков, а также для горячей воды. Можно выполнить нижеследующие долговременные настройки:

Напиток	Степень крепости кофе	Количество	Другие настройки
Ристретто, эспрессо	10 степеней	Кофе: 15 мл – 80 мл	Температура (низкая, нормальная, высокая), название напитка
Кофе	10 степеней	Кофе: 25 мл – 240 мл	Температура (низкая, нормальная, высокая), название напитка
Две порции ристретто, две порции эспрессо, две порции кофе	–	Кофе: настроенное количество отдельного напитка удваивается.	Температура (как для отдельного напитка), название напитка

Напиток	Степень крепости кофе	Количество	Другие настройки
Латте маккиато	10 степеней	Кофе: 25 мл – 240 мл Молоко: 0 сек. – 120 сек. Пауза: 0 сек. – 60 сек.	Температура (низкая, нормальная, высокая), название напитка
Капучино, флэт уайт	10 степеней	Кофе: 25 мл – 240 мл Молоко: 0 сек. – 120 сек.	Температура (низкая, нормальная, высокая), название напитка
Эспрессо маккиато	10 степеней	Кофе: 15 мл – 80 мл Молоко: 0 сек. – 120 сек. Пауза: 0 сек. – 60 сек.	Температура (низкая, нормальная, высокая), название напитка
порция молока	–	Молоко: 0 сек. – 120 сек.	название напитка
Горячая вода	–	Вода: 25 мл – 450 мл	Температура (низкая, нормальная, высокая), название напитка

Долговременные настройки в режиме программирования всегда выполняются по следующему примеру.

Пример: изменение количества воды, а также степени крепости кофе для одной порции эспрессо.

- ▶ Нажмите кнопку программирования «Р».
«Состояние обслуживания»
- ▶ Поворачивайте поворотный переключатель Rotary Switch до тех пор, пока на дисплее не отобразится «Настройки рецептов».
- ▶ Нажмите поворотный переключатель Rotary Switch.
«Расширенный режим настройки»
- ▶ Для входа в программный пункт нажмите поворотный переключатель Rotary Switch.
«Расширенный режим настройки»
- ▶ Нажмите кнопку «Эспрессо».
«Расширенный режим настройки» / «Эспрессо»
- ▶ Нажмите поворотный переключатель Rotary Switch.
«Эспрессо»
- ▶ Нажмите поворотный переключатель Rotary Switch.
- ▶ Для изменения настройки степени крепости кофе поверните поворотный переключатель Rotary Switch.

- ▶ Нажмите поворотный переключатель Rotary Switch, чтобы подтвердить настройку.
- ▶ Поворачивайте поворотный переключатель Rotary Switch до тех пор, пока не будет выделено количество воды.
- ▶ Нажмите поворотный переключатель Rotary Switch.
- ▶ Для изменения настройки количества воды поверните поворотный переключатель Rotary Switch.
- ▶ Нажмите поворотный переключатель Rotary Switch, чтобы подтвердить настройку.
- ▶ Нажмите кнопку «Сохранить».
На дисплее ненадолго появляется «Сохранено».
«Расширенный режим настройки» / «Эспрессо»
- ▶ Нажмите кнопку «Р», чтобы выйти из режима программирования.

Сохранение напитков, увеличение количества и изменение настроек

В программном пункте «Настройки рецептов» / «Классические» Вы найдете все стандартные напитки, рецепты которых сохранены в кофемашине JURA. Каждый из этих напитков можно интегрировать в полосу прокрутки или стартовое изображение на дисплее, выбрав для него любую позицию. При этом можно **увеличить** количество кофейных напитков, **здать новые названия и индивидуальные настройки** для напитков (например, количество и степень крепости кофе).

Пример: замена «Латте маккиато» на стартовом изображении на дисплее на «Маккиато».

- ▶ Нажмите кнопку программирования «Р».
«Состояние обслуживания»
- ▶ Поворачивайте поворотный переключатель Rotary Switch до тех пор, пока на дисплее не отобразится «Настройки рецептов».
- ▶ Нажмите поворотный переключатель Rotary Switch.
«Расширенный режим настройки»
- ▶ Поворачивайте поворотный переключатель Rotary Switch до тех пор, пока на дисплее не отобразится «Классические».

- ▶ Для входа в программный пункт нажмите поворотный переключатель Rotary Switch.
«Добавление к избранным»
- ▶ Повторно нажмите поворотный переключатель Rotary Switch.
- ▶ Поворачивайте поворотный переключатель Rotary Switch до тех пор, пока не будет выделено «Маккиато».
- ▶ Нажмите поворотный переключатель Rotary Switch.
«Выберите позицию»
- ▶ Нажмите кнопку «Латте маккиато».
«Маккиато» / «Заменить имеющийся напиток для данной кнопки?»
- ▶ Нажмите кнопку «Да».
На дисплее ненадолго появляется «Сохранено».
«Название напитка»
- i** Теперь можно задать новое название для сохраненного таким образом напитка.
 - ▶ Нажмите кнопку «Сохранить».
«Маккиато»
- i** Теперь можно изменить различные настройки приготовления напитка. Нажмите для этого поворотный переключатель Rotary Switch, чтобы получить доступ к различным возможностям настройки. Завершите настройку нажатием кнопки «Сохранить».
- i** Если других настроек не требуется, нажмите сразу кнопку «».
 - ▶ Нажмите кнопку «Р», чтобы выйти из режима программирования.

Автоматическое выключение

Функция автоматического выключения кофемашины JURA позволяет экономить электроэнергию. Если эта функция активирована, то, завершив последнюю операцию, кофемашина JURA автоматически выключается по истечении настроенного времени.

Время автоматического выключения можно настроить на 15 минут, 30 минут или на значение в диапазоне от 1 часа до 9 часов.

- ▶ Нажмите кнопку программирования «Р».
«Состояние обслуживания»
- ▶ Поворачивайте поворотный переключатель Rotary Switch до тех пор, пока на дисплее не отобразится «Настройки кофемашины».
- ▶ Нажмите поворотный переключатель Rotary Switch.
«Выбор языка»
- ▶ Поворачивайте поворотный переключатель Rotary Switch до тех пор, пока на дисплее не отобразится «Выключение через».
- ▶ Для входа в программный пункт нажмите поворотный переключатель Rotary Switch.
«Выключение через»
- ▶ Для изменения времени выключения поверните поворотный переключатель Rotary Switch.
- ▶ Нажмите кнопку «Сохранить».
На дисплее ненадолго появляется «Сохранено».
«Выключение через»
- ▶ Нажмите кнопку «Р», чтобы выйти из режима программирования.

Энергосберегающий режим

В программном пункте «Настройки кофемашины» / «Экономия энергии» можно выполнить долговременную настройку энергосберегающего режима (Energy Save Mode, E.S.M.®):

- «Вкл»
 - Спустя немного времени после последнего приготовления функция нагрева кофемашины JURA выключается. Спустя прибл. 5 минут на дисплее отображается сообщение «Режим экономии»;
 - Перед приготовлением кофейного напитка, кофейного напитка с молоком или горячей воды кофемашина должна нагреться.
- «Выкл»
 - Любые кофейные напитки, кофейные напитки с молоком, а также горячую воду можно приготовить сразу же.

Пример: изменение настройки энергосберегающего режима с «Вкл» на «Выкл».

- ▶ Нажмите кнопку программирования «Р».
«Состояние обслуживания»
- ▶ Поворачивайте поворотный переключатель Rotary Switch до тех пор, пока на дисплее не отобразится «Настройки кофемашины».
- ▶ Нажмите поворотный переключатель Rotary Switch.
«Выбор языка»
- ▶ Поворачивайте поворотный переключатель Rotary Switch до тех пор, пока на дисплее не отобразится «Экономия энергии».
- ▶ Для входа в программный пункт нажмите поворотный переключатель Rotary Switch.
«Экономия энергии»
- ▶ Поворачивайте поворотный переключатель Rotary Switch до тех пор, пока на дисплее не отобразится «Выкл».
- ▶ Нажмите кнопку «Сохранить».
На дисплее ненадолго появится «Сохранено».
«Экономия энергии»
- ▶ Нажмите кнопку «Р», чтобы выйти из режима программирования.

Настройка степени жесткости воды

Чем жестче вода, тем чаще нужно удалять известковые отложения солей в кофемашине JURA. Поэтому большое значение имеет правильная настройка степени жесткости воды.

Степень жесткости воды настраивается при первом вводе в эксплуатацию. Эту настройку можно изменить в любой момент.

Возможна плавная настройка степени жесткости воды в диапазоне от 1° до 30° по немецкой шкале (dH).

- ▶ Нажмите кнопку программирования «Р».
«Состояние обслуживания»
- ▶ Поворачивайте поворотный переключатель Rotary Switch до тех пор, пока на дисплее не отобразится «Настройки кофемашины».

- ▶ Нажмите поворотный переключатель Rotary Switch.
«Выбор языка»
- ▶ Поворачивайте поворотный переключатель Rotary Switch до тех пор, пока на дисплее не отобразится «Жесткость воды».
- ▶ Для входа в программный пункт нажмите поворотный переключатель Rotary Switch.
«Жесткость воды»
- ▶ Для изменения настройки поверните поворотный переключатель Rotary Switch.
- ▶ Нажмите кнопку «Сохранить».
На дисплее ненадолго появляется «Сохранено».
«Жесткость воды»
- ▶ Нажмите кнопку «Р», чтобы выйти из режима программирования.

Настройки дисплея

В программном пункте «Настройки кофемашины» / «Дисплей» можно настроить яркость изображения на дисплее (в процентах).

- ▶ Нажмите кнопку программирования «Р».
«Состояние обслуживания»
- ▶ Поворачивайте поворотный переключатель Rotary Switch до тех пор, пока на дисплее не отобразится «Настройки кофемашины».
- ▶ Нажмите поворотный переключатель Rotary Switch.
«Выбор языка»
- ▶ Поворачивайте поворотный переключатель Rotary Switch до тех пор, пока на дисплее не отобразится «Дисплей».
- ▶ Для входа в программный пункт нажмите поворотный переключатель Rotary Switch.
«Дисплей»
- ▶ Для изменения настройки поверните поворотный переключатель Rotary Switch.
- ▶ Нажмите кнопку «Сохранить».
На дисплее ненадолго появляется «Сохранено».
«Дисплей»

- ▶ Нажмите кнопку «Р», чтобы выйти из режима программирования.

Единицы измерения количества воды

В программном пункте «Настройки кофемашины» / «Ед-цы измерения» можно выбрать единицы измерения количества воды.

Пример: изменение единиц измерения количества воды с «мл» на «унции».

- ▶ Нажмите кнопку программирования «Р».
«Состояние обслуживания»
- ▶ Поворачивайте поворотный переключатель Rotary Switch до тех пор, пока на дисплее не отобразится «Настройки кофемашины».
- ▶ Нажмите поворотный переключатель Rotary Switch.
«Выбор языка»
- ▶ Поворачивайте поворотный переключатель Rotary Switch до тех пор, пока на дисплее не отобразится «Ед-цы измерения».
- ▶ Для входа в программный пункт нажмите поворотный переключатель Rotary Switch.
«Ед-цы измерения»
- ▶ Поворачивайте поворотный переключатель Rotary Switch до тех пор, пока на дисплее не отобразится «унции».
- ▶ Нажмите кнопку «Сохранить».
На дисплее ненадолго появляется «Сохранено».
«Ед-цы измерения»
- ▶ Нажмите кнопку «Р», чтобы выйти из режима программирования.

Восстановление заводских настроек

В программном пункте «Настройки кофемашины»/«Заводская настройка» можно восстановить заводские настройки кофемашины: восстанавливаются заводские **настройки по всем параметрам, измененным пользователем** (кроме «Фильтр» и «Жесткость воды»). После восстановления заводских настроек кофемашина JURA выключается.

- ▶ Нажмите кнопку программирования «Р».
«Состояние обслуживания»

- ▶ Поворачивайте поворотный переключатель Rotary Switch до тех пор, пока на дисплее не отобразится «Настройки кофемашины».
- ▶ Нажмите поворотный переключатель Rotary Switch.
«Выбор языка»
- ▶ Поворачивайте поворотный переключатель Rotary Switch до тех пор, пока на дисплее не отобразится «Заводская настройка».
- ▶ Для входа в программный пункт нажмите поворотный переключатель Rotary Switch.
«Заводская настройка» / «Действительно восстановить заводские настройки для кофемашины?»
- ▶ Нажмите кнопку «Да».
На дисплее ненадолго появляется «Сохранено».
Кофемашина JURA выключена.

Язык

В этом программном пункте можно настроить язык отображения текста на дисплее кофемашины JURA.

Пример: изменение языка с «Русский» на «English».

- ▶ Нажмите кнопку программирования «P».
«Состояние обслуживания»
- ▶ Поворачивайте поворотный переключатель Rotary Switch до тех пор, пока на дисплее не отобразится «Настройки кофемашины».
- ▶ Нажмите поворотный переключатель Rotary Switch.
«Выбор языка»
- ▶ Для входа в программный пункт нажмите поворотный переключатель Rotary Switch.
«Выбор языка»
- ▶ Поворачивайте поворотный переключатель Rotary Switch до тех пор, пока на дисплее не отобразится «English».
- ▶ Нажмите кнопку «Back».
На дисплее ненадолго появляется «Saved».
«Choose language»

- ▶ Нажмите кнопку «Р», чтобы выйти из режима программирования.
«Please select product»

Просмотр информации

В программном пункте «Настройки кофемашины» можно просмотреть нижеследующую информацию:

- «Счетчик напитков»: количество приготовленных порций кофейных напитков, а также порций молока и горячей воды;
- «Счетчик обслуживаний»: Число выполненных программ обслуживания (очистка, удаление известковых отложений солей и др.);
- «Версия»: версия программного обеспечения.

Пример: запрос количества приготовленных порций кофейных напитков.

- ▶ Нажмите кнопку программирования «Р».
«Состояние обслуживания»
- ▶ Поворачивайте поворотный переключатель Rotary Switch до тех пор, пока на дисплее не отобразится «Настройки кофемашины».
- ▶ Нажмите поворотный переключатель Rotary Switch.
«Выбор языка»
- ▶ Поворачивайте поворотный переключатель Rotary Switch до тех пор, пока на дисплее не отобразится «Счетчик напитков».
- ▶ Для входа в программный пункт нажмите поворотный переключатель Rotary Switch.
«Счетчик напитков»

i Поверните поворотный переключатель Rotary Switch, чтобы отобразить на дисплее количество порций других кофейных напитков.

- ▶ Нажмите кнопку «Р», чтобы выйти из режима программирования.

5 Обслуживание

Кофемашина JURA оснащена следующими встроенными программами обслуживания:

- промывка кофемашины
- промывка системы приготовления молока в комбинированном дозаторе
- очистка системы приготовления молока в комбинированном дозаторе («Очистка капучинатора»)
- замена фильтра («Замена фильтра») (только при наличии фильтра)
- очистка кофемашины («Очистка»)
- удаление известковых отложений солей в кофемашине («Удаление накипи»)

i При нажатии кнопки «Р» выполняется переход к обзору программ обслуживания («Состояние обслуживания»). Когда вся полоса закрашивается красным цветом, кофемашина JURA выдает запрос на выполнение соответствующей программы обслуживания.

i Очистку, удаление известковых отложений солей, промывку системы приготовления молока или замену фильтра следует проводить при выдаче кофемашиной соответствующего запроса.

i Если Вы пользуетесь функцией приготовления молока, то из соображений гигиены **ежедневно** выполняйте очистку системы приготовления молока.

Промывка кофемашины



Вы можете в любое время вручную запустить процесс промывки.

- ▶ Поставьте емкость под дозатор кофе.
- ▶ Нажмите кнопку программирования «Р».
«Состояние обслуживания»
- ▶ Нажмите поворотный переключатель Rotary Switch.
«Очистка»
- ▶ Поворачивайте поворотный переключатель Rotary Switch до тех пор, пока на дисплее не отобразится «Промывка».

- ▶ Для запуска процесса промывки нажмите поворотный переключатель Rotary Switch.

«Машина промывается», «Происходит промывка системы молока», из дозатора кофе вытекает вода.

Процесс промывки автоматически останавливается. На дисплее появляется «Выберите напиток».

Автоматическая промывка системы приготовления молока

Через 15 минут после каждого использования функции приготовления молока система приготовления молока **автоматически** промывается. Поэтому всегда ставьте емкость под насадку для приготовления капучино после использования функции приготовления молока.

Если отображается «Промывка блока капучино», то процесс промывки можно запустить, нажав поворотный переключатель Rotary Switch.

Очистка системы приготовления молока

Если Вы пользуетесь функцией приготовления молока, то для обеспечения неизменно безупречного функционирования насадки для приготовления капучино обязательно необходимо **ежедневно** проводить ее очистку.

ВНИМАНИЕ



Использование неподходящего чистящего средства может нанести ущерб кофемашине, а также привести к появлению осадка в воде.

- ▶ Используйте только оригинальные средства для обслуживания от компании JURA.

i Средство для очистки системы приготовления молока от компании JURA можно приобрести в специализированных магазинах.

i Используйте для очистки системы приготовления молока входящий в комплект поставки контейнер.

- ▶ Нажмите кнопку программирования «Р».
«Состояние обслуживания»
- ▶ Нажмите поворотный переключатель Rotary Switch.
«Очистка»

- ▶ Поворачивайте поворотный переключатель Rotary Switch до тех пор, пока на дисплее не отобразится «Очистка капучинатора».
- ▶ Нажмите поворотный переключатель Rotary Switch. «Очистка капучинатора»
- ▶ Повторно нажмите поворотный переключатель Rotary Switch.
- ▶ Нажмите кнопку «Запустить».
- ▶ Извлеките молочный шланг из контейнера для молока или пакета молока.
- ▶ Залейте в переднюю часть контейнера до **нижней отметки** средство для очистки системы приготовления молока (обозначено ) .
- ▶ Затем залейте воду до **верхней отметки**.
- ▶ Поставьте контейнер под насадку для приготовления капучино.
- ▶ Установите переключатель режимов, расположенный на насадке для приготовления капучино, в положение «Молоко» .
- ▶ Подсоедините к контейнеру молочный шланг.

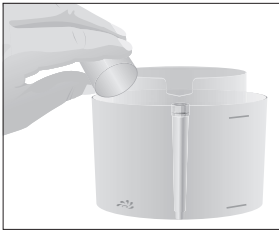

i Для правильного подсоединения молочного шланга к контейнеру молочный шланг должен быть оснащен соединительной деталью.

- ▶ Нажмите кнопку «Далее».
- ▶ «Происходит очистка системы молока», выполняется очистка молочного шланга и насадки для приготовления капучино.
- ▶ При первом коротком перерыве в процессе очистки установите переключатель режимов, расположенный на насадке для приготовления капучино, в положение «Молочная пена» .
- ▶ «Вода для очистки блока капучино»
- ▶ Тщательно промойте контейнер и налейте в переднюю часть свежую воду до **верхней отметки**.
- ▶ Поставьте контейнер под насадку для приготовления капучино и снова подсоедините к нему молочный шланг.

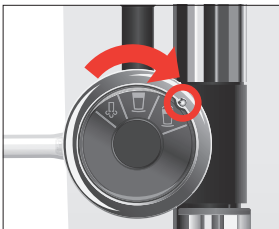

Разборка и промывка насадки для приготовления капучино

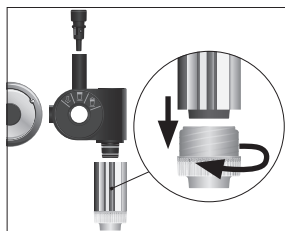

- ▶ Нажмите кнопку «Далее».
«Происходит очистка системы молока», выполняется промывка молочного шланга и насадки для приготовления капучино свежей водой.
Отображается стартовое изображение на дисплее.

Если Вы пользуетесь функцией приготовления молока, то для обеспечения безупречного функционирования насадки для приготовления капучино, а также из соображений гигиены, насадку обязательно необходимо **ежедневно** разбирать и промывать.

- ▶ Снимите молочный шланг и тщательно его промойте под проточной водой.
- ▶ Потянув вниз, осторожно снимите насадку для приготовления капучино.
- ▶ Разберите насадку для приготовления капучино на отдельные детали.
- ▶ Промойте все детали под струей проточной воды. При наличии сильно засохших остатков молока сначала поместите отдельные детали в раствор из 250 мл холодной воды и 1 мерного колпачка средства для очистки системы приготовления молока компании JURA. Затем тщательно промойте отдельные детали.
- ▶ Соберите насадку для приготовления капучино.

i Для оптимального функционирования насадки для приготовления капучино проследите за тем, чтобы все отдельные детали были правильно и прочно соединены друг с другом.

- ▶ Прочно установите насадку для приготовления капучино на соединительную деталь.

Установка фильтра



Очистка кофемашины JURA от известковых отложений солей не потребуется, если использовать сменный фильтр CLARIS Smart. Если при первом вводе в эксплуатацию сменный фильтр не был установлен, то его можно установить и позже.

- ▶ Поставьте емкость под дозатор горячей воды.
- ▶ Снимите бункер для воды и вылейте из него воду.
- ▶ Откройте держатель фильтра.
- ▶ Установите входящую в комплект поставки насадку для сменного фильтра сверху на сменный фильтр CLARIS Smart.
- ▶ Вставьте новый сменный фильтр вместе с насадкой для сменного фильтра в бункер для воды.
- ▶ Закройте держатель фильтра. Вы услышите щелчок.
- ▶ Наполните бункер свежей холодной водой и установите его в кофемашину.

i Кофемашина автоматически распознает произведенную установку сменного фильтра.

«Режим использования фильтра» / «Сохранено»

«Происходит промывка фильтра», из дозатора горячей воды вытекает вода.

Промывка фильтра останавливается автоматически после того, как через фильтр пройдет примерно 300 мл жидкости.

«Опустошь поддон для сбора воды»

- ▶ Опорожните поддон для сбора остаточной воды и снова установите его в кофемашину.

«Режим использования фильтра» / «Промывка фильтра успешно выполнена»

На дисплее появляется «Выберите напиток». Кофемашина JURA снова в состоянии готовности к работе.

Замена фильтра

i По истечении срока действия сменного фильтра (зависит от настроенной степени жесткости воды) кофемашина JURA выдает запрос на замену сменного фильтра.

i Сменные фильтры CLARIS Smart можно приобрести в специализированных магазинах.



Условие: на дисплее отображается «Замените фильтр».

- ▶ Поставьте емкость под дозатор горячей воды.
- ▶ Снимите бункер для воды и вылейте из него воду.
- ▶ Откройте держатель фильтра и извлеките использованный сменный фильтр CLARIS Smart и насадку.
- ▶ Установите насадку для сменного фильтра сверху на **новый** сменный фильтр CLARIS Smart.

- ▶ Вставьте новый сменный фильтр вместе с насадкой для сменного фильтра в бункер для воды.
- ▶ Закройте держатель фильтра. Вы услышите щелчок.
- ▶ Наполните бункер свежей холодной водой и установите его в кофемашину.

i Кофемашина автоматически распознает произведенную замену сменного фильтра.

«Замена фильтра» / «Сохранено»

«Происходит промывка фильтра», из дозатора горячей воды вытекает вода.

«Опустошь поддон для сбора воды»

- ▶ Опорожните поддон для сбора остаточной воды и снова установите его в кофемашину.

«Замена фильтра» / «Промывка фильтра успешно выполнена»

На дисплее появляется «Выберите напиток». Кофемашина JURA снова в состоянии готовности к работе.

Очистка кофемашины

После приготовления 180 порций напитков или после 80 циклов промывки кофемашина JURA выдает запрос на очистку.

ВНИМАНИЕ

Использование неподходящего чистящего средства может нанести ущерб кофемашине, а также привести к появлению осадка в воде.

- ▶ Используйте только оригинальные средства для обслуживания от компании JURA.

i Программа автоматической очистки длится около 20 минут.

- i** Не прерывайте программу автоматической очистки. В противном случае ухудшается качество очистки.
- i** Таблетки для очистки от компании JURA можно приобрести в специализированных магазинах.

Условие: на дисплее отображается «Очистить кофе-машину».

- ▶ Нажмите кнопку программирования «Р».

«Очистка»

- ▶ Нажмите поворотный переключатель Rotary Switch.

- ▶ Нажмите кнопку «Запустить».

- ▶ Нажмите кнопку «Запустить» еще раз.

«Опустошите контейнер для коф. Отходов»

- ▶ Очистите поддон для сбора остаточной воды и контейнер для кофейных отходов и установите их в кофемашину.

«Нажмите кнопку Rotary»

- ▶ Поставьте по одной емкости под дозатор кофе и под насадку для приготовления капучино.

- ▶ Нажмите поворотный переключатель Rotary Switch.

«Кофемашина выполняет очистку», из дозатора кофе вытекает вода.

Процесс прерывается, «Добавьте таблетку для очистки».

- ▶ Откройте крышку воронки для молотого кофе.

- ▶ Бросьте в воронку одну таблетку для очистки от компании JURA.

- ▶ Закройте крышку воронки для молотого кофе.

«Нажмите кнопку Rotary»

- ▶ Нажмите поворотный переключатель Rotary Switch.

«Кофемашина выполняет очистку», из дозатора кофе и насадки для приготовления капучино порционно вытекает вода.

Процесс автоматически останавливается.

«Опустошите контейнер для коф. Отходов»

- ▶ Очистите поддон для сбора остаточной воды и контейнер для кофейных отходов и установите их в кофемашину.

Процесс очистки завершен. Отображается стартовое изображение на дисплее.



Удаление известковых отложений солей в кофемашине

В процессе эксплуатации в кофемашине JURA образуются известковые отложения солей, на удаление которых кофемашина автоматически выдает запрос. Количество образующихся известковых отложений солей зависит от степени жесткости используемой воды.

- i** Если в кофемашине установлен сменный фильтр CLARIS Smart, то запрос на удаление известковых отложений солей не выдается.

⚠ ВНИМАНИЕ При попадании на кожу или в глаза средство для удаления известковых отложений солей может вызывать раздражение.

- ▶ Избегайте попадания средства на кожу или в глаза.
- ▶ При попадании средства для удаления известковых отложений солей на кожу или в глаза промойте пораженный участок чистой водой. При попадании средства в глаза обратитесь к врачу.

ВНИМАНИЕ Использование неподходящего средства для удаления известковых отложений солей может нанести ущерб кофемашине, а также привести к появлению осадка в воде.

- ▶ Используйте только оригинальные средства для обслуживания от компании JURA.

ВНИМАНИЕ Прерывание процесса удаления известковых отложений солей может привести к повреждению кофемашины.

- ▶ Подождите, пока процесс удаления известковых отложений солей не завершится.

ВНИМАНИЕ Средство для удаления известковых отложений солей при попадании на чувствительные поверхности (например, мраморные) может их повредить.

- ▶ Сразу же удаляйте брызги с кофемашины.

i Программа автоматического удаления известковых отложений солей длится около 45 минут.

i Таблетки для удаления известковых отложений солей от компании JURA можно приобрести в специализированных магазинах.

Условие: на дисплее отображается «Декальц. машины».

- ▶ Нажмите кнопку программирования «Р».
«Удаление накипи»
- ▶ Нажмите поворотный переключатель Rotary Switch.
- ▶ Нажмите кнопку «Запустить».
- ▶ Нажмите кнопку «Запустить» еще раз.
«Опустошь поддон для сбора воды»
- ▶ Очистите поддон для сбора остаточной воды и контейнер для кофейных отходов и установите их в кофемашину.
«Залейте ср-во для удаления накипи»
- ▶ Снимите бункер для воды и вылейте из него воду.
- ▶ Полностью растворите 3 таблетки для удаления известковых отложений солей от компании JURA в емкости, наполненной 500 мл воды. Это может занять несколько минут.
- ▶ Залейте раствор в **пустой** бункер для воды и установите бункер в кофемашину.

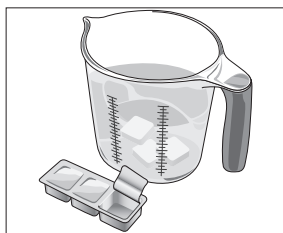

- ▶ Поставьте по одной емкости под дозатор горячей воды и под насадку для приготовления капучино.
«Нажмите кнопку Rotary»
- ▶ Нажмите поворотный переключатель Rotary Switch.
«Кофемашина удаляет накипь», из дозатора горячей воды и насадки для приготовления капучино порционно вытекает вода.
Процесс прерывается, «Опустошь поддон для сбора воды».
- ▶ Очистите поддон для сбора остаточной воды и контейнер для кофейных отходов и установите их в кофемашину.
«Наполните бак для воды»
- ▶ Снимите бункер для воды и тщательно его промойте.
- ▶ Наполните бункер свежей холодной водой и установите его в кофемашину.
«Нажмите кнопку Rotary»



- ▶ Поставьте по одной емкости под насадку для приготовления капучино, а также под дозатор кофе и дозатор горячей воды.
- ▶ Нажмите поворотный переключатель Rotary Switch. «Кофемашина удаляет накипь», продолжается выполнение процесса удаления известковых отложений солей. Процесс прерывается, «Опустошить поддон для сбора воды».
- ▶ Очистите поддон для сбора остаточной воды и контейнер для кофейных отходов и установите их в кофемашину. Процесс удаления известковых отложений солей завершен. Отображается стартовое изображение на дисплее.

i В случае непреднамеренного прерывания процесса удаления известковых отложений солей тщательно промойте бункер для воды.

Очистка контейнера для кофейных зерен

На стенках контейнера для кофейных зерен со временем образуется масляная пленка от кофейных зерен. Данная пленка может ухудшить качество приготовленного кофе. По этой причине время от времени проводите очистку контейнера для кофейных зерен.

Условие: на дисплее отображается «Заполните контейнер для коф. Зерен».

- ▶ Выключите кофемашину при помощи кнопки «Вкл./Выкл.» .
- ▶ Откройте крышку контейнера для кофейных зерен и снимите крышку для сохранения аромата кофе.
- ▶ Протрите контейнер для кофейных зерен сухой мягкой тканью.
- ▶ Засыпьте кофейные зерна в контейнер для кофейных зерен и закройте крышку для сохранения аромата кофе, а также крышку самого контейнера.

Удаление известковых отложений солей со стенок бункера для воды

На стенках бункера для воды могут образоваться известковые отложения солей. Для обеспечения безупречной работы время от времени необходимо очищать бункер для воды от таких отложений.

- ▶ Снимите бункер для воды.
- ▶ Если Вы используете сменный фильтр CLARIS Smart, то извлеките его.
- ▶ Растворите 3 таблетки для удаления известковых отложений солей от компании JURA в полностью заполненном бункере для воды.
- ▶ Оставьте в бункере для воды средство для удаления известковых отложений солей на несколько часов (например, на ночь).
- ▶ Опорожните бункер для воды и тщательно его промойте.
- ▶ Если Вы используете сменный фильтр CLARIS Smart, то снова установите его на место.
- ▶ Наполните бункер свежей холодной водой и установите его в кофемашину.

6 Сообщения на дисплее

Сообщение	Причина/последствие	Предпринимаемые меры
«Наполните бак для воды»	Бункер для воды пустой. Любой процесс приготовления невозможен.	▶ Наполните бункер для воды (см. Глава 3 «Ежедневная эксплуатация – Наполнение бункера для воды»).
«Опустошите контейнер для коф. Отходов»	Контейнер для кофейных отходов полный. Любой процесс приготовления невозможен.	▶ Очистите контейнер для кофейных отходов и поддон для сбора остаточной воды (см. Глава 3 «Ежедневная эксплуатация – Ежедневное обслуживание»).
«Отсутствует поддон для сбора воды»	Поддон для сбора остаточной воды установлен неверно или отсутствует. Любой процесс приготовления невозможен.	▶ Установите поддон для сбора остаточной воды.
«Заполните контейнер для коф. Зерен»	Контейнер для кофейных зерен пустой. Невозможно приготовить кофейные напитки; можно приготовить горячую воду и молоко.	▶ Заполните контейнер для кофейных зерен (см. Глава 1 «Подготовка и запуск в эксплуатацию – Заполнение контейнера для кофейных зерен»).
«Промывка блока капучино»	Кофемашина JURA выдает запрос на промывку системы приготовления молока.	▶ Нажмите поворотный переключатель Rotary Switch, чтобы запустить процесс промывки, или подождите 15 минут, пока процесс промывки не запустится автоматически (см. Глава 5 «Обслуживание – Автоматическая промывка системы приготовления молока»).
«Замените фильтр»	Срок действия сменного фильтра истек. Кофемашина JURA выдает запрос о замене фильтра.	▶ Замените сменный фильтр CLARIS Smart (см. Глава 5 «Обслуживание – Замена фильтра»).
«Очистить кофе-машину»	Требуется очистка кофемашины JURA.	▶ Выполните очистку (см. Глава 5 «Обслуживание – Очистка кофемашины»).

Сообщение	Причина/последствие	Предпринимаемые меры
«Декальц. машины»	Требуется удаление известковых отложений солей в кофемашине JURA.	► Выполните удаление известковых отложений солей (см. Глава 5 «Обслуживание – Удаление известковых отложений солей в кофемашине»).
«Недостаточно молотого кофе»	Засыпано недостаточно молотого кофе, кофемашина JURA останавливает процесс приготовления.	► При следующем приготовлении засыпьте больше молотого кофе (см. Глава 2 «Приготовление – Молотый кофе»).
«Кофемашина слишком нагрета»	Система слишком нагрета для запуска программы обслуживания.	► Подождите несколько минут до тех пор, пока система не остынет или приготовьте порцию кофейного напитка или горячей воды.

7 Устранение неисправностей

Проблема	Причина/последствие	Предпринимаемые меры
Мало пены при вспенивании молока, или молоко разбрызгивается из насадки для приготовления капучино.	Загрязнена насадка для приготовления капучино.	<ul style="list-style-type: none"> ▶ Очистите насадку для приготовления капучино (см. Глава 5 «Обслуживание – Очистка системы приготовления молока»). ▶ Разберите и промойте насадку для приготовления капучино (см. Глава 5 «Обслуживание – Разборка и промывка насадки для приготовления капучино»).
В процессе приготовления кофе подается из дозатора каплями.	Слишком мелкий помол кофе, в результате чего засоряется система. Возможно, неправильно настроена степень жесткости воды.	<ul style="list-style-type: none"> ▶ Настройте кофемолку на более крупный помол (см. Глава 2 «Приготовление – Регулировка кофемолки»). ▶ Выполните удаление известковых отложений солей (см. Глава 5 «Обслуживание – Удаление известковых отложений солей в кофемашине»).
На дисплее отображается « Наполните бак для воды » несмотря на то, что бункер для воды полный.	Поплавок бункера для воды застрял.	<ul style="list-style-type: none"> ▶ Удалите известковые отложения солей со стенок бункера для воды (см. Глава 5 «Обслуживание – Удаление известковых отложений солей со стенок бункера для воды»).
Подача воды или пара из насадки для приготовления капучино не выполняется или выполняется в малом количестве. Вода или пар подается очень тихо.	Соединительная деталь насадки для приготовления капучино может быть загрязнена остатками молока или частицами известковых отложений солей, которые откололись в процессе удаления известковых отложений солей.	<ul style="list-style-type: none"> ▶ Снимите насадку для приготовления капучино. ▶ Отвинтите черную соединительную деталь посредством шестигранного отверстия на мерной ложке для молотого кофе. ▶ Тщательно очистите соединительную деталь. ▶ Вручную привинтите соединительную деталь. ▶ Осторожно затяните ее не более чем на четверть оборота посредством шестигранного отверстия на мерной ложке.

Проблема	Причина/последствие	Предпринимаемые меры
Кофемолка сильно шумит.	В кофемолке есть посторонние предметы.	► Обратитесь в службу технической поддержки в Вашей стране (см. Глава 11 «Контакты с компанией JURA/правовая информация»).
На дисплее отображается «Error 2» или «Error 5».	Если кофемашина долгое время находилась в условиях пониженной температуры, в целях безопасности может заблокироваться функция нагрева.	► Подождите до тех пор, пока кофемашина не нагреется до комнатной температуры.
На дисплее отображаются другие сообщения «Error».	–	► Выключите кофемашину JURA при помощи кнопки «Вкл./Выкл.»  . Обратитесь в службу технической поддержки в Вашей стране (см. Глава 11 «Контакты с компанией JURA/правовая информация»).

i Если Вы не можете устранить неисправности, обратитесь в службу технической поддержки в Вашей стране (см. Глава 11 «Контакты с компанией JURA/правовая информация»).

8 Транспортировка и утилизация в соответствии с экологическими требованиями

Транспортировка / Осушение системы



Сохраните упаковку кофемашины JURA. Она послужит защитой при транспортировке.

Чтобы защитить кофемашину JURA от воздействия мороза при транспортировке, необходимо осушить систему.

- ▶ Отсоедините молочный шланг от насадки для приготовления капучино.
- ▶ Поставьте емкость под насадку для приготовления капучино.
- ▶ Поворачивайте поворотный переключатель Rotary Switch до тех пор, пока не будет выделено **«Молоко»**.
- ▶ Нажмите поворотный переключатель Rotary Switch. **«Молоко»**, из насадки для приготовления капучино выходит горячий пар.
- ▶ Снимите бункер для воды и вылейте из него воду.
- ▶ Поворачивайте поворотный переключатель Rotary Switch до тех пор, пока на дисплее не отобразится **«60 сек»**.

Пар будет выходить из насадки для приготовления капучино до тех пор, пока система не опорожнится.

«Наполните бак для воды»

- ▶ Нажмите кнопку «Вкл./Выкл.» .
- Кофемашина JURA выключена.

Утилизация

Утилизируйте старое оборудование в соответствии с экологическими требованиями.



Старое оборудование содержит ценные материалы, пригодные для переработки и вторичного использования. По этой причине утилизируйте старое оборудование посредством соответствующих систем сбора отходов.

9 Технические данные

Напряжение	220–240 В ~, 50 Гц
Мощность	1450 Вт
Знак соответствия	CE
Потребление энергии «Экономия энергии» / «Вкл»	Прим. 6 ватт-часов
Потребление энергии «Экономия энергии» / «Выкл»	Прим. 11 ватт-часов
Давление насоса	Статическое до 15 бар
Вместимость бункера для воды	2,1 л
Вместимость контейнера для кофейных зерен	250 г
Вместимость контейнера для кофейных отходов	Макс. 16 порций
Длина сетевого шнура	Прим. 1,1 м
Масса	10,7 кг
Размеры (Ш × В × Г)	28,5 × 34,2 × 43,3 см

10 Алфавитный указатель

А

Адреса 60

Б

Бункер для воды 4

В

Ввод в эксплуатацию, первый
 Без активации сменного фильтра 15
 С активацией сменного фильтра 13
Веб-сайт 11
Включение 25
Воронка
 Воронка для молотого кофе 4
Выключение 27

Г

Горячая вода 24
Горячая линия 60

Д

Два напитка 20
Двойная порция напитка 20
Дисплей 5
Дисплей, сообщения 50
Дозатор
 Дозатор горячей воды 4
 Дозатор горячей воды 4
 Дозатор кофе
 Регулируемый по высоте и ширине
 дозатор кофе 4
 Дозатор молока 4

Е

Единицы измерения количества воды 36
Ежедневное обслуживание 26

З

Заводская установка
 Восстановление заводских
 настроек 36

И

Изменение настроек напитков 31
Интернет 11
Интернет-страница 11
Использование по назначению 6

К

Капучино 20
Кнопка
 Кнопка Р (программирование) 5
 Кнопка «Вкл./Выкл.» 5
Контакты 60
Контейнер для кофейных зерен
 Контейнер для кофейных зерен с
 крышкой для сохранения аромата
 кофе 4
Контейнер для кофейных отходов 4
Кофе 20
 Две порции кофе 20
Кофе-машина
 Включение 25
 Выключение 27
 Ежедневное обслуживание 26
 Регулярное обслуживание 26
 Установка 11
Кофе с молоком 20
Краткое руководство 11
Крышка
 Бункер для воды 4
 Воронка для молотого кофе 4
 Контейнер для кофейных зерен 4
 Отсек для хранения 4
Крышка для сохранения аромата кофе
 Контейнер для кофейных зерен с
 крышкой для сохранения аромата
 кофе 4

Л

Латте маккиато 20

М

Меню полосы прокрутки 18
Мерная ложка для кофе 4
Молоко
 Подключение подачи молока 16
Молотый кофе 21
 Мерная ложка для кофе 4

Н

- Насадка
 - Насадка для приготовления капучино 4
- Насадка для приготовления капучино
 - Разборка и промывка 42
- Настройки дисплея 35
- Настройки приготовления напитка
 - Согласование 29

О

- Обслуживание 39
 - Ежедневное обслуживание 26
 - Регулярное обслуживание 26
- Описание символов 3
- Осушение системы 54
- Очистка насадки для приготовления капучино
 - Очистка системы приготовления молока 40

П

- Первый ввод в эксплуатацию
 - Без активации сменного фильтра 15
 - С активацией сменного фильтра 13
- Первый ввод кофе-машины в эксплуатацию 12
- Перепрограммирование кнопок 31
- Поворотный переключатель
 - Rotary Switch 5
- Поворотный переключатель для настройки степени помола 4
- Поддон для сбора остаточной воды 4
- Подставка для чашек 4
- Приготовление 18, 20
 - Горячая вода 24
 - Два кофейных напитка 20
 - Две порции кофе 20
 - Две порции ристретто 20
 - Две порции эспрессо 20
 - Капучино 20
 - Кофе 20
 - Кофе с молоком 20
 - Латте маккиато 20
 - Молотый кофе 21
 - Нажатием кнопки 18

- Ристретто 20
 - С помощью полосы прокрутки 18
 - Флэт уайт 20
 - Эспрессо 20
 - Эспрессо маккиато 20
- Промывка системы приготовления молока 40
- Просмотр информации 38

Р

- Радиосвязь 16
- Разборка
 - Насадка для приготовления капучино 42
- Растворимый кофе
 - Молотый кофе 21
- Регулярное обслуживание 26
- Режим программирования
 - Восстановление заводских настроек 36
 - Единицы измерения количества воды 36
 - Настройка степени жесткости воды 34
 - Настройки дисплея 35
 - Просмотр информации 38
 - Сохранение напитков 31
 - Увеличение количества напитков 31
- Ристретто 20
 - Две порции ристретто 20

С

- Сервисный интерфейс 4
- Сетевой шнур 4
- Система приготовления молока
 - Очистка 40
- Служба технической поддержки 60
- Сменный дозатор молока 4
- Сменный фильтр CLARIS Smart
 - Замена 43
 - Установка 43
- Согласование настроек приготовления напитка 29
- Сообщения на дисплее 50
- Сохранение напитков 31
- Способы выбора приготовления напитков 18

10 Алфавитный указатель

- Степень жесткости воды
 - Настройка степени жесткости воды 34
 - Определение степени жесткости воды 12
- Степень помола
 - Поворотный переключатель для настройки степени помола 4

Т

- Телефон 60
- Техническое обслуживание
 - Ежедневное обслуживание 26
- Транспортировка 54

У

- Установка
 - Установка кофе-машины 11
- Установление соединения с приставным устройством 16
- Утилизация 54

Ф

- Фильтр
 - Замена 43
 - Установка 43
- Флэт уайт 20
- Функция выбора в меню полосы прокрутки 18

Э

- Эспрессо 20
 - Две порции эспрессо 20
- Эспрессо маккиато 20

Я

- Язык 37

J

- JURA
 - Интернет 11
 - Контакты 60

11 Контакты с компанией JURA/правовая информация

JURA Elektroapparate AG
Kaffeeweltstrasse 10
CH-4626 Niederbuchsiten
Тел. +41 (0)62 38 98 233

- © Контактные данные, действительные для Вашей страны, см. на интернет-странице www.jura.com.
- © Если Вам понадобится помощь в обращении с кофемашиной, смотрите справочную информацию в разделе www.jura.com/service.

- Директивы** Кофемашина соответствует требованиям следующих директив:
- 2014/35/ЕС – Директива по низковольтному оборудованию;
 - 2014/30/ЕС – Директива по электромагнитной совместимости;
 - 2009/125/EG – Директива по энергопотреблению;
 - 2011/65/ЕС – Директива по ограничению использования определенных опасных веществ.

- Технические изменения** Права на технические изменения сохраняются. В данном руководстве по эксплуатации используются стилизованные рисунки, которые не соответствуют оригинальному цвету кофемашины. Ваша кофемашина JURA может отличаться теми или иными деталями.

- Отзывы** Ваше мнение важно для нас! Воспользуйтесь возможностью связаться с нами на странице www.jura.com.

- Авторское право** Данное руководство по эксплуатации содержит информацию, защищенную авторским правом. Фотокопирование или перевод руководства на другой язык не разрешается без предварительного письменного разрешения компании JURA Elektroapparate AG.