

jura[®]

tr



ENA 8 Kullanım Kılavuzu



Sizin ENA 8'iniz

Kumanda elemanları	36
Önemli bilgiler	38
Amacına uygun kullanım	38
Güvenliğiniz için.....	38
1 İlk kez hazırlama ve kullanma	40
İnternette JURA.....	40
Makineyi kurma	40
Çekirdek haznesini doldurma.....	40
Su sertliğini tespit etme	41
İlk kullanım.....	41
Sütü bağlama	42
Bir aksesuar bağlama (Bluetooth ile)	42
2 Hazırlama	43
Espresso, kahve ve diğer özel kahveler	43
Latte macchiato, cappuccino ve sütlü diğer özel kahveler.....	43
Öğütülmüş kahve	44
Öğütücüyü ayarlama	45
Sıcak su.....	45
3 Günlük çalıştırma	45
Su haznesinin doldurulması	45
Makinenin çalıştırılması	46
Günlük bakım	46
Düzenli bakım	46
Makineyi kapatma	46
4 Programlama modunda kalıcı ayarlar	47
Ürün ayarlarının yapılması	48
Otomatik kapanma	48
Enerji tasarrufu modu.....	49
Abrika ayarlarını geri yükleme.....	49
Su miktarı birimi	49
Su sertliğini ayarlama.....	49
Dil	50
5 Bakım	50
Makineyi yıkama.....	50
Otomatik süt sistemi yıkama	51
Süt sisteminin temizlenmesi	51
İkili çıkış musluğun sökülmesi ve yıkanması	52
Filtrenin takılması / değiştirilmesi.....	53
Makinenin temizlenmesi	54
Makinenin kireç çözmesi	54
Su tankının kireç çözmesi.....	56
Çekirdek haznesinin temizlenmesi.....	56

6	Ekran mesajları	57
7	Sorun giderme	58
8	Nakliye ve çevre dostu imha	59
	Sistemi Taşıma / Boşaltma	59
	İmha etme.....	59
9	Teknik veriler	59
10	İndeks	60
11	JURA iletişim bilgileri / Yasal bilgiler	62

Sembol tanımı

Uyarılar

 UYARI	Her zaman DİKKAT veya UYARI kelimesiyle işaretlenmiş bilgileri ve bir uyarı işaretini not edin. UYARI işareti, olası ciddi yaralanmalara ve DİKKAT işareti anlamına gelebilir.
 DİKKAT	

DİKKAT **DİKKAT, dikkatinizi makineye verebilecek olası hasarlara çeker.**

Kullanılan semboller

 **İşlem talebi.** Burada sizden bir işlem yapmanız istenir.

 ENA'yı daha da kolay kullanabilmeniz için **bilgiler** ve ipuçları.

'Kahve' **Ekran göstergesi**

Kumanda elemanları

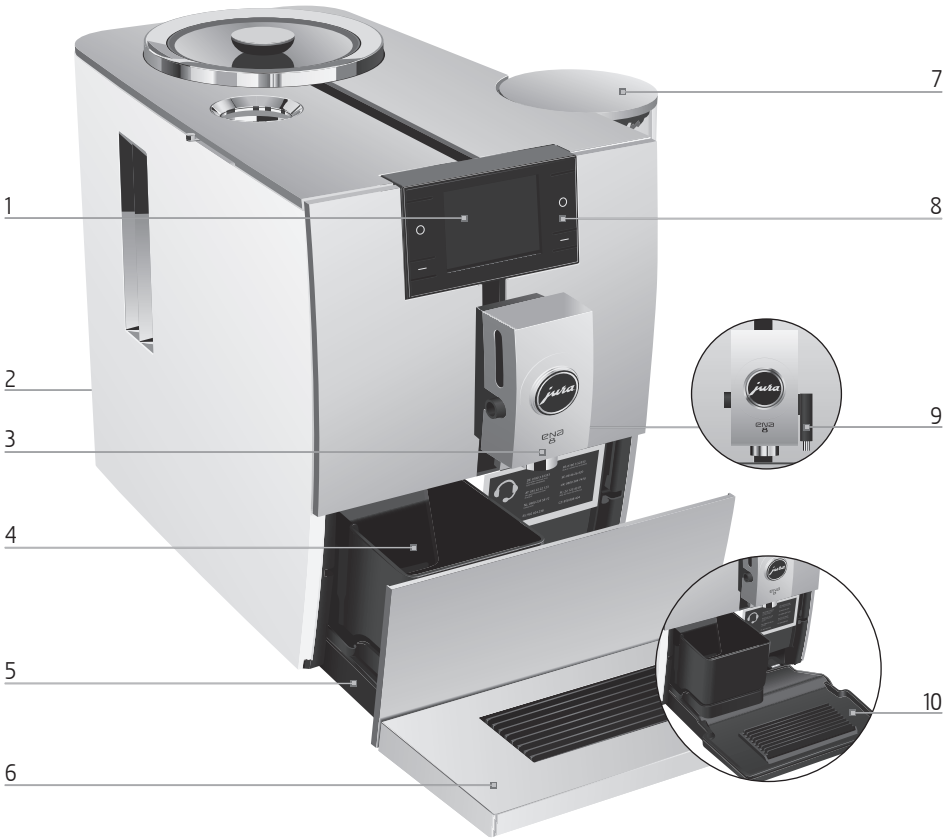

- 1 Ekran
- 2 Şebeke kablosu (makinenin arkasında)
- 3 Yüksekliği ayarlanabilir çift çıkış musluğu
- 4 Telve haznesi
- 5 Damlama tepsisi
- 6 Fincan ızgarası

- 7 Su haznesi (kapaklı)
- 8 Çok işlevli düğmeler (düğme işlevi ekranda gösterilenlere bağlıdır)
- 9 Sıcak su musluğu
- 10 Damlama tepsisi kabı

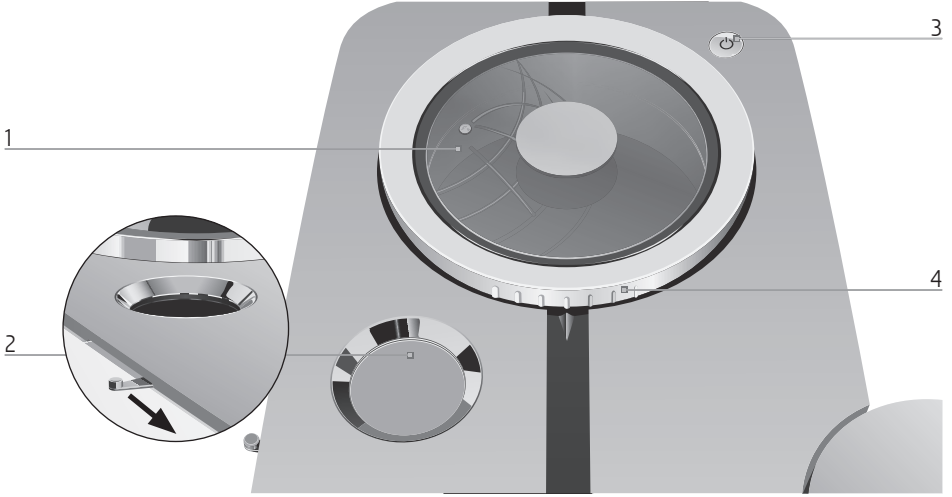

- 1 Aroma koruyucu kapaklı çekirdek kabı
2 Öğütülmüş kahve için toz kanalı

- 3 Aç / Kapa düğmesi 
4 Öğütme tekeri



Makinenin arkası: JURA Smart Connect için servis soketi (kapağın arkasında). Smart Connect, tüm modellerde bulunmaz.

Aksesuarlar

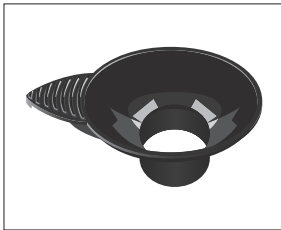

Öğütülmüş kahve için doldurma hunisi

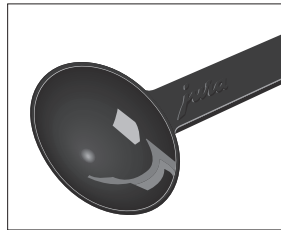

Öğütülmüş kahve için ölçü kaşığı



Süt sistemi temizliği için kap

Önemli bilgiler

Amacına uygun kullanım

Makine, evde özel kullanım için tasarlanmış ve geliştirilmiştir. Yalnızca kahve hazırlamak ve süt veya su ısıtmak için kullanılabilir. Diğer tüm kullanımlar amacına uygun değildir. JURA Elektroapparate AG, amacına uygun olmayan kullanım sonucu meydana gelenler için sorumluluk üstlenmez.

Makine kullanılmadan önce kullanım kılavuzu tamamen okunmalı ve dikkate alınmalıdır. Kullanım kılavuzunun dikkate alınmaması sonucu meydana gelen hasar veya kusurlar için garanti hakkı ortadan kalkar. Kullanım kılavuzu makinenin yakınında bulundurulmalı ve sonraki kullanıcılara verilmelidir.

Güvenliğiniz için

Aşağıdaki önemli güvenlik talimatlarını dikkatlice okuyup uygulayınız. Elektrik çarpması sonucu hayati tehlike şu şekilde önlenebilir:

- Makineyi asla hasarlı bir şekilde veya hasarlı elektrik kablosu ile çalıştırmayınız.

- Hasar olduğuna dair işaretler olduğunda (örneğin yanık kokusu), makineyi hemen şebekeden ayırıp ve Jura Servisine başvurunuz.
- Makinenin elektrik kablosu hasar gördüğünde, doğrudan JURA'da veya yetkili JURA Servisinde onarılmalıdır.
- ENA ve elektrik kablosunun sıcak yüzeylerin yakınında bulunmamasına dikkat ediniz.
- Elektrik kablosunun sıkışmamasına veya sivri kenarlarda aşınmamasına dikkat ediniz.
- Makineyi asla kendiniz açıp onarmayınız. Makede kullanım kılavuzunda belirtilmeyen değişiklikler yapmayınız. Makine, akım taşıyan parçalar içerir. Açılması halinde hayati tehlike söz konusudur. Onarımlar yalnızca yetkili JURA Servisleri tarafından orijinal yedek parçalar ve aksesuarlarla yapılabilir.
- Makineyi güç kaynağından tamamen ve güvenli bir şekilde çıkarmak için, önce Aç / Kapa  düğmesini kullanarak ENA'yı kapatın. Sadece o zaman elektrik fişini prizden çekmelisiniz.

Çıkış muslukları üzerinde yanma veya yanma riski vardır.

- Makineyi çocukların erişemeyeceği bir yere yerleştirin.
- Sıcak parçalara dokunmayın. Verilen kolları kullanın
- İkili musluğun doğru şekilde takıldığından ve temiz olduğundan emin olun. Yanlış takılmışsa veya tıkanmışsa, parçaları patlayabilir. Parçaların yutulma tehlikesi vardır.

Hasarlı bir makine güvenli değildir ve yaralanmalara ya da yangına neden olabilir. Hasarları ve böylece meydana gelebilecek yaralanmaları ve yangın tehlikelerini önlemek için:

- Asla elektrik kablosunun gevşek bir şekilde aşağı sarkmasına izin vermeyiniz. Elektrik kablosu düşüp takılma tehlikesi oluşturabilir veya hasar görebilir.
- ENA'yı yağmur, don ve doğrudan güneş ışınları gibi hava koşullarına karşı koruyunuz.
- ENA'yı, elektrik kablosunu ve bağlantıları suya daldırmayınız.
- ENA'yı ve münferit parçalarını bulaşık makinesine koymayınız.
- Alkali temizlik maddeleri kullanmayın; sadece yumuşak bir bez ve yumuşak temizlik maddeleri kullanın.
- Temizleme işlemlerinden önce ENA'yı Açma/Kapama düğmesi ile kapatınız. ENA'yı her zaman

nemli, ancak asla ıslak bir şekilde silmeyiniz ve sürekli sıçrayan sulara karşı koruyunuz.

- Makineyi yalnızca model etiketinde belirtilen şebeke gerilimine bağlayınız. Model etiketi ENA makinenizin altına iliştirilmiştir. Diğer teknik verileri bu kullanım kılavuzunda bulabilirsiniz. Model etiketi ENA makinenizin altına iliştirilmiştir. Diğer teknik veriler bu kullanım kılavuzunda bulunur (Bölüm 9 »Teknik veriler«).
- Yalnızca orijinal JURA bakım ürünleri kullanınız. JURA tarafından belirgin bir şekilde önerilmeyen ürünler ENA'ya hasar verebilir.
- Katkı maddeleri ile işlenmiş veya karamelize edilmiş kahve çekirdekleri kullanmayınız.
- Su haznesine yalnızca temiz, soğuk su doldurunuz.
- Makineyi uzun süre dışarıda olacaksanız Açma/ Kapama düğmesi  ile kapatıp fişi prizden çekiniz.
- Sorumlu bir kişi tarafından denetlenmedikçe çocuklar makineyi temizleyemez veya kullanamazlar.
- Çocukların makine ile oynamalarına izin vermeyin.

- 8 yaşın altındaki çocukları makineden uzak tutun veya sürekli denetleyin.
- 8 yaş ve üstü çocuklar sadece makineyi çalıştırabilir güvenli bir şekilde nasıl kullanılacağı konusunda bilgilendirilmişlerse, denetimsiz olarak. Çocuklar, yanlış kullanımdan kaynaklanan potansiyel tehlikeleri tanıyıp anlayabilmelidir.

Fiziksel, duymusal veya zihinsel becerileri ya da

- bilgi veya deneyim sahibi olmamaları nedeniyle
- makineyi güvenli bir şekilde

kullanamayacak kişiler ve çocuklar, makineyi gözetimsiz veya sorumlu bir kişinin talimatları olmadan kullanamaz.

CLARIS Blue filtre kartuşunun güvenli kullanımı:

- Filtre kartuşlarını çocukların erişemeyeceği yerlerde saklayınız.
- Filtre kartuşlarını kapalı ambalajları içerisinde kuru bir şekilde depolayınız.
- Filtre kartuşlarını ısı ve doğrudan güneş ışınlarına karşı koruyunuz.

- Hasarlı filtre kartuşları kullanmayınız.
- Filtre kartuşlarını açmayınız.

1 İlk kez hazırlama ve kullanma

İnternette JURA

Bizi İnternette ziyaret edin.

JURA ana sayfasında (www.jura.com) ENA makineniz ve kahve ile ilgili ilginç ve güncel bilgiler bulabilirsiniz.

Makineyi kurma

ENA yerleştirilirken aşağıdaki unsurlar dikkate alınmalıdır:

- Makineler yatay, suya karşı dayanıklı olan bir yüzeyin üzerine yerleştirilmelidir.
- ENA'nın duracağı yer, makine aşırı ısınmaya karşı korunacak şekilde seçilmelidir. Havalandırma boşluklarının örtülmemesine dikkat edilmelidir.



Çekirdek haznesini doldurma

Çekirdek kabının bir aroma koruyucu kapağı vardır. Bu, kahve çekirdeklerinin aromasını daha uzun süre korumasını sağlar.

DİKKAT

Katkı maddeleri (örn. şeker) ile ilenen kahve çekirdekleri, öğütülmüş kahve ve dondurularak kurutulmuş kahve değirmenine hasar verir.

- ▶ Çekirdek haznesine yalnızca sonradan

işlenmemiş kahve çekirdekleri doldurulmalıdır.

- ▶ Aroma koruyucu kapağı çıkarın.
- ▶ Çekirdek kabının içindeki pislikleri veya yabancı maddeleri temizleyin.
- ▶ Çekirdek haznesine kahve çekirdeklerini doldurun ve aroma koruyucu kapağı kapatın.

Su sertliğini tespit etme

Makineyi ilk defa kullanırken, suyun sertliğini ayarlamamız gerekir. Suyunuzun sertliğini bilmiyorsanız önce bunu öğrenebilirsiniz. Makine ile birlikte verilen Aquadur® test şeritlerini kullanın.

- ▶ Test çubukları kısaca (bir saniye) akan suyun altına tutulur.
- ▶ Çubuktaki su silkinir.
- ▶ Yakl. bir dakika beklenir.
- ▶ Su sertlik derecesi, Aquadur® test çubuğundaki renk değişimleri ve ambalaj üzerindeki açıklamaya göre okunur.

İlk kullanım

⚠ UYARI

Hasarlı elektrik kablosu ile çalıştırma sonucu elektrik çarpması nedeniyle hayati tehlike.

- ▶ Makineyi asla hasarlı bir şekilde veya hasarlı elektrik kablosu ile çalıştırmayınız.

DİKKAT

Süt, köpüklü maden suyu veya diğer sıvılar su deposuna veya makineye zarar verebilir.

- ▶ Su haznesini sadece taze ve soğuk suyla doldurun.

Ön koşul: Çekirdek haznesi dolduruldu.

- ▶ Şebeke fişini prize takın.
- ▶ ENA'yı açmak için Aç / Kapa düğmesi Q düğmesine basın.
- ▶ 'Dil seçin'

- ▶ Daha fazla dil seçeneği için '▶' düğmesine basınız.
- ▶ İsteddiğiniz dili bulun ve seçin, örn. 'English'. Ekranda 'Hafızada' görünür ve ayarınızı onaylar.
- ▶ 'Su sertliği'

i Suyunuzun sertliğini bilmiyorsanız önce bunu bulmanız gerekir (bakınız bölüm: 1 'İlk kez hazırlama ve kullanma – Su sertliğini tespit etme').

- ▶ '<' veya '>' düğmelerine basarak su sertliğini ayarlayın.
- ▶ 'Hafızada' düğmesine basınız. 'Hafızada' ekranda kısa süre belirir. 'Filtre işlemi' / 'Filtre tak'
- ▶ İkili musluğun ve sıcak su musluğunun altına bir kap yerleştirin.



- ▶ Su haznesini çıkarın ve soğuk suyla yıkayın.
- ▶ CLARIS Smart mini filtre kartuşunun üstüne verilen filtre kartuşu uzantısını takın.

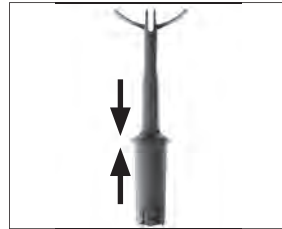

1 İlk kez hazırlama ve kullanma

- Filtre kartuşunu uzatmasıyla su tankına yerleştirin.

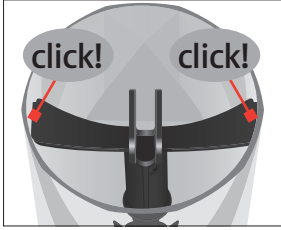

- Su haznesini temiz, soğuk suyla doldurun ve yeniden doldurun.

- i** Makine, filtre kartuşunu yeni taktığınızı otomatik olarak algılar.

'Hafızada'

'Filtre yıkıyor', filtre yıkanır. Su doğrudan damlama tepsisine akar.

- i** 'Damlama tepsisini boşalt' mesajı görünürse, damlama tepsisini boşaltın ve tekrar makineye yerleştirin.

'Sistem dolduruluyor'

'Makine ısınıyor'

'Makine yıkıyor'

Durulama otomatik olarak durur. Başlangıç ekranı görüntülenir. ENA'nız kullanıma hazır.

- i** Filtre aktifse, ekranın altındaki mavi renkli bir filtre işareti belirtilir.

Sütü bağlama

ENA'nız, mükemmel kıvamlı, ince, kremesi, tüy hafif süt köpüğü oluşturur. Süt köpürtme için en önemli gereksinim, 4-8° C derecelik bir süt sıcaklığıdır. Bu nedenle bir süt soğutucusu veya bir süt kabı kullanmanızı öneririz.

- İkili musluğun koruyucu kapağını çıkarın.

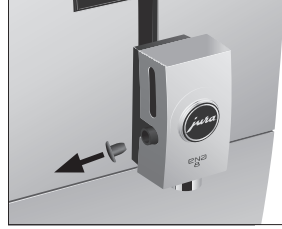

- Süt borusunu çift musluğa bağlayın.

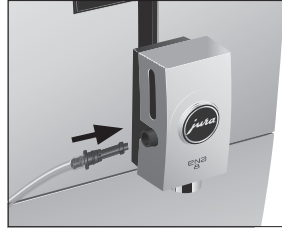

- Süt borusunun diğer ucunu bir süt kabına veya bir süt soğutucusuna bağlayın.

Bir aksesuar bağlama (Bluetooth ile)

ENA'nızı kablosuz olarak uyumlu bir aksesuara bağlama (örneğin, Cool Control Wireless süt soğutucusu) seçeneğiniz vardır. Bunu yapmak için, Cool Control veya JURA Smart Connect alıcısı servis prizine takılmalıdır.

- i** Smart Connect, bir PIN kullanarak yetkisiz erişime karşı korunabilir. PIN işlevini JURA uygulaması üzerinden etkinleştirin. Daha fazla bilgiyi www.jura.com/smartconnect adresinde bulabilirsiniz.
- i** Smart Connect üzerinden sadece Cool Control veya yalnızca bir JURA uygulamasını kahve makinesine bağlayabileceğinizi lütfen unutmayın.

Ön koşul: Başlangıç ekranı görüntülenir.

- Programlama moduna girmek için 'P' düğmesine yaklaşık 2 saniye basın.

- ▶ '▶' düğmesine basın.
- ▶ "Makine ayarları" düğmesine basın.
- ▶ '▶' düğmesine bir kaç kez ekranda '4/5' görünene kadar basın.
- ▶ "Aksesuar bağlayın" düğmesine basın.
- ▶ "Aksesuar bağlayın"
- ▶ Şimdi aksesuarı ENA'ya bağlamak için ekrandaki talimatları izleyin.

2 Hazırlama

İçecek hazırlama konusunda temel bilgiler:

- '<' ve '>' düğmelerine basarak öğütme işlemi esnasında kahve koyuluğunu değiştirebilirsiniz.
- '<' ve '>' düğmelerine basarak önceden ayarlanmış miktarları (örneğin su ve süt köpüğü miktarını) değiştirebilirsiniz.
- Hazırlama sırasında ayarları seçtiyseniz, bu değişiklikleri Hazırlama'dan sonra kaydedebilirsiniz. Bunu yapmak için 'Hafızada' düğmesine basın.
- Hazırlama işlemini istediğiniz an durdurabilirsiniz. Bunun için 'İptal' düğmesine basınız.

Kahve en iyi sıcak servis edilir. Soğuk bir porselen fincan içeceği soğutur - tadı bozar. Bu nedenle bardakların ön ısıtılmasını tavsiye ediyoruz. Dolu kahve aroması sadece önceden ısıtılmış bardaklarda gelişebilir. Bir JURA fincan ısıtıcıyı uzman bayinizden satın alabilirsiniz.

Programlama modunda tüm ürünler için **kalıcı ayarlar** yapabilirsiniz. (bakınız bölüm: 4 'Programlama modunda kalıcı ayarlar – Ürün ayarlarının yapılması').

Espresso, kahve ve diğer özel kahveler

Ristretto, espresso ve kahve bu örnek ile hazırlanır.

Doppio espresso için, özellikle tam tadında ve aromalı bir kahve spesiyalitesi üretmek için iki pişirme işlemi gerçekleştirilir.

Örnek: Bir kahve hazırlamak için aşağıdaki işlemleri yapınız.

Ön koşul: Başlangıç ekranı görüntülenir.

- ▶ İkili musluğun altına bir fincan yerleştirin.

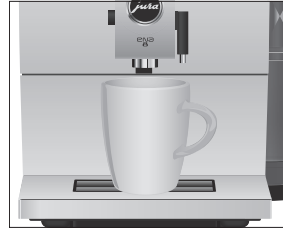

- ▶ 'Kahve' düğmesine basınız. Hazırlama başlar. 'Kahve' ve kahve koyuluğu görüntülenir. Önceden belirlenmiş su miktarı fincana akar. Hazırlama otomatik olarak durur. ENA'nız bir kez daha kullanıma hazır.

Latte macchiato, cappuccino ve sütlü diğer özel kahveler

ENA'nız, bir düğmeye dokunarak Latte macchiato, cappuccino ve sütlü diğer özel kahveleri hazırlar. Fincan veya fincanları hareket ettirmeye gerek yoktur.

Örnek: Bir latte macchiato hazırlamak için aşağıdaki işlemleri yapın.

Ön koşul: Başlangıç ekranı görüntülenir. Süt çift musluğa bağlı.

- ▶ İkili musluğun altına bir fincan yerleştirin.



- ▶ '2/5' sayfasını görüntülemek için gereken sayıda '◀' veya '▶' düğmesine basın.

2 Hazırlama

- ▶ ‘Latte macchiato’ düğmesine basın. ‘Latte macchiato’, önceden ayarlanmış süt köpüğü miktarı fincana akar.

i Sıcak süt, süt köpüğünden ayrılırken kısa bir süre vardır. Bu, bir latte macchiato’nun tipik katmanlarının oluşmasını sağlar.

Kahve Hazırlama başlar. Espresso için önceden belirlenmiş su miktarı fincana akar. Hazırlama otomatik olarak durur. ENA’nız bir kez daha kullanıma hazır.

i Hazırlamadan 15 dakika sonra süt sistemi otomatik olarak yıkanır. (bakınız bölüm: 5 ‘Bakım – Otomatik süt sistemi yıkama’). Bu nedenle süt hazırladıktan sonra daima çift musluğun altına bir kap yerleştirin.

İkili musluktaki süt sisteminin daima düzgün çalışmasını sağlamak için **günlük** olarak temizlemelisiniz.

(bakınız bölüm: 5 ‘Bakım – Süt sisteminin temizlenmesi’).

Öğütülmüş kahve

Öğütülmüş kahve için filtre hunisi ile ikinci bir kahve çeşidini, örneğin kafeinsiz kahveyi kullanmayı seçebilirsiniz.

Öğütülmüş kahve hakkında temel bilgiler:

- Asla birden fazla seviye ölçüm kaşığı öğütülmüş kahve eklemeyin.
- Çok ince öğütülmemiş toz kahve kullanın. Çok ince kahve sistemi tıkayabilir, böylece kahve sadece damlama halinde çıkar.
- Makineyi yeterli miktarda Öğütülmüş kahve ile doldurmadıysanız, ‘yetersiz Öğütülmüş kahve’ görünene kadar basın ve ENA işlemi durdurur.
- İstenilen özel kahvenin, öğütülmüş kahve ile doldurulduktan sonra yaklaşık bir dakika içerisinde hazırlanması gerekir. Aksi takdirde ENA işlemi durdurur ve bir kez daha kullanıma hazırdır.

Öğütülmüş kahve ile tüm özel kahveler hep aynı modeli izleyerek hazırlanır.

Örnek: Öğütülmüş kahve kullanarak bir espresso hazırlamak için aşağıdaki işlemleri yapın.

Ön koşul: Başlangıç ekranı görüntülenir.

- ▶ Kahve musluğunun altına bir espresso fincanı yerleştirin.
- ▶ Öğütülmüş kahve için toz oluşunu açın.

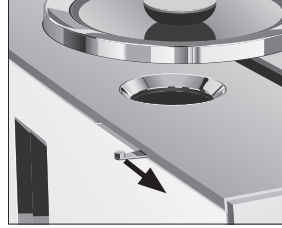

‘Öğütülmüş kahve’ / ‘Öğütülmüş kahve ekleyin’

- ▶ Öğütülmüş kahve için doldurma hunisini doldurun.

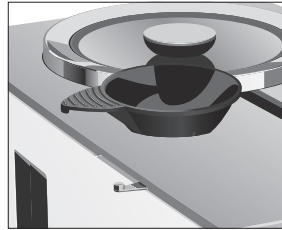

- ▶ Bir seviye ölçüm kaşığı toz kahveyi doldurma hunisine koyun.
- ▶ Doldurma hunisini çıkarın ve toz oluşunun kapağını kapatın.
- ▶ ‘Espresso’ düğmesine basın. Hazırlama başlar. ‘Espresso’, espresso için önceden belirlenmiş su miktarı fincana akar. Hazırlama otomatik olarak durur. ENA’nız bir kez daha kullanıma hazır.

Öğütücüyü ayarlama

Öğütücüyü kahvenizin koyuluk derecesine göre ayarlayabilirsiniz.

DİKKAT

Öğütücü çalışmadığında öğütme kıvamını ayarlarsanız, öğütme çarkı zarar görebilir.

- ▶ Öğütücünün kıvamını yalnızca öğütücü çalışırken ayarlayın.

Kahve öğütücüsünden düzenli olarak akarsa öğütme kıvamı doğrudur. Ek olarak, ince, kalın bir krem oluşur.

Öğütme tekeri (resme bakınız)

- 1: Öğütme ayarının **kaba** ayarı
- 2: Öğütme ayarının **ince** ayarı

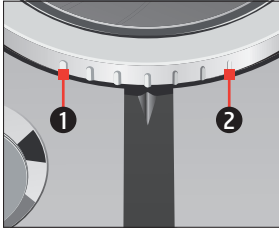

- **Örnek:** Bir espresso hazırlanırken kahvenin kıvamını değiştirmek için aşağıdaki adımları takip edin.
 - ▶ İkilî musluğun altına bir fincan yerleştirin.
 - ▶ 'Espresso' düğmesine basın.
 - ▶ Öğütücü çalışırken öğütücü ayar tekerini istenen konuma çevirin. Önceden belirlenmiş su miktarı fincana akar. Hazırlama otomatik olarak durur. ENA'nız bir kez daha kullanıma hazır.

Sıcak su

⚠ DİKKAT

Sıcak su sıçraması nedeniyle haşlanma tehlikesi vardır.

- ▶ Cilt ile doğrudan temastan kaçınin.

Ön koşul: Başlangıç ekranı görüntülenir.

- ▶ Sıcak su musluğunun altına bir fincan yerleştirin.

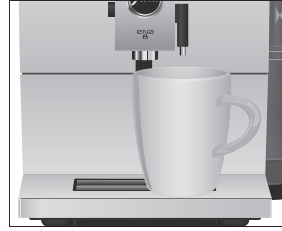

- ▶ '5/5' sayfasını görüntülemek için yeterli miktarda '▶' veya '◀' düğmelerine basın.
- ▶ 'Sıcak su' düğmesine basın. 'Sıcak su', önceden belirlenmiş su miktarı fincana akar. Hazırlama otomatik olarak durur. ENA'nız bir kez daha kullanıma hazır.

3 Günlük çalıştırma

Su haznesinin doldurulması

Süt, kahve ve su kullanıldığında cihazın **günlük** bakımı ve hijyeni her an en mükemmel kahve neticesi almanın en önemli anahtarıdır.

DİKKAT

Süt, gazlı maden suyu veya diğer sıvılar su deposuna veya makineye zarar verebilir.

- ▶ Su haznesini sadece taze ve soğuk suyla doldurun.
- ▶ Su haznesini çıkarın ve soğuk suyla yıkayın.
- ▶ Su haznesini temiz, soğuk suyla doldurun ve yeniden doldurun.

Makinenin çalıştırılması

- ▶ İkili çıkış musluğunun altına bir kap yerleştirin.



- ▶ Aç / Kapa  düğmesine basarak ENA'yı çalıştırın.
'JURA'ya Hoşgeldiniz'
'Makine ısınıyor'
'Makine yıkaniyor'
Yıkama otomatik olarak durur. ENA'nız kullanıma hazır.

Günlük bakım

ENA'nızdan yıllarca güvenilir hizmet almanızı sağlamak ve optimum kahve kalitesini garanti etmek için, makine günlük bakım gerektirir.

- ▶ Damlama tepsisini dışarı çekin.



- ▶ Telve haznesini ve damlama tepsisini boşaltın. İkisini de ılık suyla yıkayın.
- i** Makine açıldığında telve haznesini daima boşaltın. Telve sayacını sıfırlamanın tek yolu bu.
- ▶ Telve haznesine ve damlama tepsisine tekrar takınız.
- ▶ Su haznesini temiz suyla çalkalayın.

- ▶ İki çıkışlı süt sistemini temizleyin (bakınız bölüm: 5 'Bakım – Süt sisteminin temizlenmesi').
- ▶ Süt borusunu çıkarın ve akan su altında iyice yıkayın.
- ▶ İkili musluğu sökün ve yıkayın (bakınız bölüm: 5 'Bakım – İkili çıkış musluğun sökülmesi ve yıkanması').
- ▶ Makinenin yüzeyini temiz, yumuşak, nemli bir bezle silin (örn. mikrofiber bez).

Düzenli bakım

Aşağıdaki bakım işlemlerini **düzenli** olarak veya **gerektiği** zaman yapın:

- Hijyen için, süt borusunu ve değiştirilebilir süt akış ağzını düzenli aralıklarla (yaklaşık her 3 ayda bir) değiştirmenizi öneririz. Yedekler uzman bayilerden temin edilebilir. ENA'nız HPI süt sistemiyle donatılmıştır.
- Su haznesinin içini temizleyin, örn. bir fırçayla. Bu kullanım kılavuzunda su haznesi ile ilgili daha fazla bilgi verilmektedir (bakınız bölüm: 5 'Bakım - Su tankının kireç çözmesi').
- Süt ve kahvenin izleri fincan izgarasının üstüne ve altına yapışabilir. Bu durumda, fincan izgarasını temizleyin.

Makineyi kapatma

ENA kapatıldığında, özel bir kahve hazırlanmışsa sistem otomatik olarak yıkanır. Süt hazırlanmışsa, süt sistemini de temizlemeniz istenecektir.

- ▶ İkili çıkış musluğunun altına bir kap yerleştirin.



- ▶ Aç / Kapa düğmesi  düğmesine basın.

Süt hazırlanmışsa, süt sistemini temizlemeniz istenecektir (**Süt sistemini şimdi temizlemek istiyor musunuz?**). 10 saniye sonra kapatma işlemi otomatik olarak devam eder.

'Makine yıkıyor', sistem kendini durular. İşlem otomatik olarak durur. ENA'nız kapalı.

4 Programlama modunda kalıcı ayarlar

Program moduna girmek için 'P' düğmesine tahm. 2 saniye basın. Program öğeleri arasında kolayca gezinebilir ve çok işlevli düğmeleri kullanarak gerekli ayarları kalıcı olarak kaydedebilirsiniz. Aşağıdaki ayarlar yapılabilir:

Program maddesi	Alt öğe	Açıklama
'Bakım durumu'	'Temiz', Süt sistemini temizle, 'Kireç çözme', 'Filtre' (sadece filtre takılıysa), 'Yıkıyor', 'Bakım bilgisi'	► Burada gerekli bakım programını başlatabilir veya hangi bakım işlemlerinin gerekli olduğunu öğrenebilirsiniz.
'Ürün ayarları'		► Özel kahveler ve sıcak su için ayarlarınızı seçin.
'Makine ayarları'	'Sonra kapat'	► ENA'nın otomatik olarak kapanacağı süreyi ayarlayın.
	'Enerji tasarrufu'	► Enerji tasarrufu modunu etkinleştir.
	'Fabrika ayarı'	► Makineyi fabrika ayarlarına sıfırlayın.
	'Birimler'	► Su miktarı için birim seçin.
	'Su sertliği'	► Kullanılan suyun sertliğini ayarlayabilirsiniz.
	'Dil seçin'	► Dilinizi seçin.
	'Aksesuar bağlayın', 'Aksesuarların bağlantısını kesin' (Sadece JURA Smart Connect kullanılıyorsa görüntülenir.)	► ENA'yı kablosuz olarak bir JURA aksesuarına bağlayın veya yeniden bağlantısını kesin.
	'Sürüm'	Yazılım sürümü

Ürün ayarlarının yapılması

Ayar seçeneklerinin listesini görüntülemek için başlangıç ekranında bir ürünün düğmesine **yaklaşık 2 saniye basın**.
Aşağıdaki kalıcı ayarlar yapılabilir:

Ürün	Kahve koyuluğu	Miktar	Diğer ayarlar
Ristretto, Espresso	10 seviye	Kahve: 15 ml – 80 ml	Sıcaklık (düşük, normal yüksek)
Kahve	10 seviye	Kahve: 25 ml – 240 ml	Sıcaklık (düşük, normal yüksek)
Cappuccino, Flat white	10 seviye	Kahve: 25 ml – 240 ml Süt köpüğü: 3 san. – 120 san.	Sıcaklık (düşük, normal yüksek)
Latte macchiato	10 seviye	Kahve: 25 ml – 240 ml Süt köpüğü: 3 san. – 120 san. Interval: 0 san. – 60 san.	Sıcaklık (düşük, normal yüksek)
Espresso macchiato	10 seviye	Kahve: 15 ml – 80 ml Süt köpüğü: 3 san. – 120 san.	Sıcaklık (düşük, normal yüksek)
Espresso doppio (2 pişirme işlemi)	10 seviye	Kahve: 30 ml – 160 ml	Sıcaklık (düşük, normal yüksek)
Süt köpüğü porsiyonu	–	Süt köpüğü: 3 san. – 120 san.	–
Sıcak su	–	Su: 25 ml – 450 ml	Sıcaklık (düşük, normal yüksek)

Programlama ayarlarında kalıcı ayarlar her zaman aynı modeli takip eder.

Örnek: Kahve koyuluğunu bir kahve için değiştirmek için şu şekilde devam edin.

Ön koşul: Başlangıç ekranı görüntülenir.

- ▶ Olası ayarların listesi görünene kadar **yaklaşık 2 saniye** boyunca 'Kahve' düğmesine basınız.
'Kahve'
- ▶ 'Kahve koyuluğu' düğmesine basın.
'Kahve koyuluğu'
- ▶ '<' veya '>' düğmelerine basarak kahve koyuluğunu değiştirin.
- ▶ 'Hafızada' düğmesine basın.
'Hafızada' ekranda kısa süre belirir.
'Kahve'
- ▶ Başlangıç ekranına dönmek için 'Geri' düğmesine basın.

Otomatik kapanma

ENA'nıza otomatik olarak kendisini kapatmasını söyleyerek enerji tüketiminizi azaltabilirsiniz. Bu işlev etkinse, ENA'nız makinedeki son işlemi izleyen önceden ayarlanan sürenin sonunda otomatik olarak kapanır.

Otomatik kapanma işlevini 15 dakika, 30 dakika veya 1-9 saat arasında ayarlayabilirsiniz.

Ön koşul: Başlangıç ekranı görüntülenir.

- ▶ Programlama moduna girmek için 'P' düğmesine **yaklaşık 2 saniye** basın.
- ▶ '▶' düğmesine basın.
- ▶ 'Makine ayarları' düğmesine basın.
- ▶ 'Sonra kapat' düğmesine basın.
'Sonra kapat'
- ▶ Ayarı değiştirmek için '<' veya '>' düğmesine basın.

- ▶ ‘Hafızada’ düğmesine basın.
‘Hafızada’ ekranda kısa süre belirir.
‘Makine ayarları’
- ▶ Başlangıç ekranına dönmek için ‘Geri’ düğmesine yaklaşık 2 saniye basın.

- ▶ ‘▶’ düğmesine basın.
- ▶ ‘Makine ayarları’ düğmesine basın.
- ▶ ‘▶’ düğmesine basın.
‘2/5’
- ▶ ‘Fabrika ayarı’ düğmesine basın.
‘Fabrika ayarı’ / ‘Cihaz fabrika ayarlarına dönsünmü?’
- ▶ ‘Evet’ düğmesine basın.
‘Hafızada’ ekranda kısa süre belirir.
ENA’nız kapalı.

Enerji tasarrufu modu

‘Makine ayarları’ / ‘Enerji tasarrufu’ programlama adımı enerji tasarrufu modu ayarlarını yapabilirsiniz:

- ‘Enerji tasarrufu’ / ‘Aktif’
 - Son hazırlamadan kısa bir süre sonra, ENA ısınmayı durdurur.
 - Özel kahve, sütlü özel kahve veya sıcak su hazırlayabilmeniz için önce makinenin ısınması gerekir.
- ‘Enerji tasarrufu’ / ‘Devre dışı’
 - Tüm özel kahveler, sütlü özel kahveler ve sıcak su beklemek zorunda kalmadan hazırlanabilir.

Örnek: Enerji tasarrufu modunu devre dışı bırakmak için aşağıdaki işlemleri yapın.

- Ön koşul:** Başlangıç ekranı görüntülenir.
- ▶ Programlama moduna girmek için ‘P’ düğmesine yaklaşık 2 saniye basın.
 - ▶ ‘▶’ düğmesine basın.
 - ▶ ‘Makine ayarları’ düğmesine basın.
 - ▶ ‘Enerji tasarrufu’ düğmesine basın.
‘Enerji tasarrufu’
 - ▶ ‘Devre dışı’ düğmesine basın.
 - ▶ ‘Hafızada’ düğmesine basın.
‘Hafızada’ ekranda kısa süre belirir.
‘Makine ayarları’
 - ▶ Başlangıç ekranına dönmek için ‘Geri’ düğmesine yaklaşık 2 saniye basın.

Fabrika ayarlarını geri yükleme

‘Makine ayarları’ / ‘Fabrika ayarı’ programlama adımı cihazı fabrika ayarlarına döndürebilirsiniz.

- Ön koşul:** Başlangıç ekranı görüntülenir.
- ▶ Programlama moduna girmek için ‘P’ düğmesine yaklaşık 2 saniye basın.

Su miktarı birimi

‘Makine ayarları’ / ‘Birimler’ programlama adımı su birimini ayarlayabilirsiniz.

Örnek: Su miktarı birimini ‘ml’ den ‘oz’ a değiştirmek için aşağıdaki adımları izleyin.

Ön koşul: Başlangıç ekranı görüntülenir.

- ▶ Programlama moduna girmek için ‘P’ düğmesine yaklaşık 2 saniye basın.
- ▶ ‘▶’ düğmesine basın.
- ▶ ‘Makine ayarları’ düğmesine basın.
- ▶ ‘▶’ düğmesine basın.
‘2/5’
- ▶ ‘Birimler’ düğmesine basın.
‘Birimler’
- ▶ ‘oz’ düğmesine basın.
- ▶ ‘Hafızada’ düğmesine basın.
‘Hafızada’ ekranda kısa süre belirir.
‘Makine ayarları’
- ▶ Başlangıç ekranına dönmek için ‘Geri’ düğmesine yaklaşık 2 saniye basın.

Su sertliğini ayarlama

Su ne kadar sertse, ENA’nın daha sık kirecinin çözülmesi gerekir. Bu nedenle su sertliğini doğru bir şekilde ayarlamak önemlidir.

Makine ilk kullanıldığında su sertliği ayarlanır. Bu ayarı istediğiniz zaman değiştirebilirsiniz.

Su sertliği 1° dH ve 30° dH arasında sürekli bir ölçekte ayarlanabilir.

Ön koşul: Başlangıç ekranı görüntülenir.

- ▶ Programlama moduna girmek için 'P' düğmesine **yaklaşık 2 saniye** basın.
- ▶ '▶' düğmesine basın.
- ▶ 'Makine ayarları' düğmesine basın.
- ▶ '▶' düğmesine bir kaç kez ekranda '3/5' görünene kadar basın.
- ▶ 'Su sertliği' düğmesine basın.
'Su sertliği'
- ▶ Ayarı değiştirmek için '<' veya '>' düğmesine basın.
- ▶ 'Hafızada' düğmesine basın.
'Hafızada' ekranda kısa süre belirir.
'Makine ayarları'
- ▶ Başlangıç ekranına dönmek için 'Geri' düğmesine **yaklaşık 2 saniye** basın.

Dil

Bu program adımı ENA'nız tarafından kullanılan dili ayarlayabilirsiniz.

Örnek: Dili 'English'ten 'Deutsch'a çevirmek için aşağıdaki adımları izleyin.

Ön koşul: Başlangıç ekranı görüntülenir.

- ▶ Programlama moduna girmek için 'P' düğmesine **yaklaşık 2 saniye** basın.
- ▶ '▶' düğmesine basın.
- ▶ 'Makine ayarları' düğmesine basın.
- ▶ '▶' düğmesine bir kaç kez ekranda '3/5' görünene kadar basın.
- ▶ 'Dil seçin' düğmesine basın.
'Dil seçin'
- ▶ 'Deutsch' düğmesine basın.
'Hafızaya alındı' ekranda kısa süre belirir.
'Cihaz ayarları'
- ▶ Başlangıç ekranına dönmek için 'Geri' düğmesine **yaklaşık 2 saniye** basın.

5 Bakım

ENA'nız aşağıdaki entegre bakım programlarına sahiptir:

- Makineyi yıkama ('Yıkıyor')
- Süt sisteminin temizlenmesi ('Süt sisteminin temizle')
- Filtreyi Değiştirme (sadece filtre takılıysa)
- Makinenin temizlenmesi ('Temiz')
- Makinenin kireç çözmesi ('Kireç çözme')

- i** Makineyi temizleyin, makinenin kireçini çözün veya sizden istendiğinde filtreyi değiştirin.
- i** 'Bakım durumu' program adımı bakım programına genel bir bakış bulacaksınız. Çubuk tamamen kırmızı renkle doldurulduğunda, ENA'nız uygun bakım programını gerçekleştirmenizi isteyecektir.
- i** Hijyen için, süt hazırlarken günlük süt sisteminin temizlemelisiniz.

Makineyi yıkama

Yıkama işlemini istediğiniz zaman manuel olarak başlatabilirsiniz.

Ön koşul: Başlangıç ekranı görüntülenir.

- ▶ İkili çıkış musluğunun altına bir kap



yerleştirin.

- ▶ Programlama moduna girmek için 'P' düğmesine **yaklaşık 2 saniye** basın.
- ▶ 'Bakım durumu' düğmesine basın.
- ▶ '▶' düğmesine bir kaç kez ekranda '3/3' görünene kadar basın.

- ▶ ‘Yıkıyor’ düğmesine basın.
‘Makine yıkıyor’, ‘Süt sistemi yıkıyor’,
İkili çıkış musluklarından su akar.
Yıkama otomatik olarak durur. ENA'nız bir
kez daha kullanıma hazır.

Otomatik süt sistemi yıkama

Süt hazırlandıktan 15 dakika sonra süt sistemi otomatik olarak yıkanır. Bu nedenle süt hazırlandıktan sonra daima çift musluğun altına bir kap yerleştirin.

Süt sisteminin temizlenmesi

Eğer süt kullandıysanız ikili musluktaki süt sisteminin daima düzgün çalışmasını sağlamak için **günlük** olarak temizlemelisiniz.

DİKKAT

Yanlış temizlik maddesi kullanılırsa, makine zarar görebilir ve / veya kalıntıları suda geride kalabilir.

- ▶ Sadece orijinal JURA bakım ürünlerini kullanın.

- i** JURA süt sistemi temizleyicisi uzman satıcılardan temin edilebilir.
- i** Süt sisteminin temizlemek için verilen kabı kullanın..

Ön koşul: ‘Süt sisteminin temizlenmesi’ için (☞) symbol görünene kadar basın.

- ▶ Programlama **moduna** girmek için ‘P’ düğmesine yaklaşık 2 saniye basın.
- ▶ ‘Bakım durumu’ düğmesine basın.
- ▶ ‘Süt sisteminin temizle’ düğmesine basın.
Süt sisteminin temizle
- ▶ ‘Start’ düğmesine basın.
- ▶ ‘Sonraki’ düğmesine basın.
‘Süt sistemi temizleyicisi’
- ▶ Süt borusunu süt kabından veya süt soğutucusundan çıkarın.

- ▶ Süt sistem temizleyicisini kabın ön **alt kısmındaki işaretine** kadar ekleyin (☞ ile gösterilen).



- ▶ Ardından **üst işarete** kadar su doldurun.
- ▶ Kabı çift musluğun altına yerleştirin.
- ▶ Süt borusunu kaba takın.

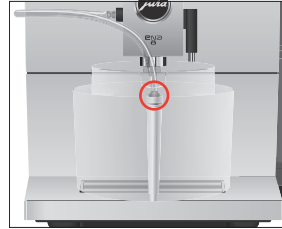

i Süt borusunu kaba doğru şekilde bağlamak için, boruya bir konektör takılmalıdır.

- ▶ ‘Sonraki’ düğmesine basın.
‘Süt sistemi temizleniyor’, çift musluk ve süt borusu temizlenir.
‘Taze su’
- ▶ Kabı iyice durulayın ve ön kısmı **üst işarete** kadar temiz suyla doldurun.
- ▶ İkili musluğun altına yerleştirin ve süt borusunu kapla yeniden bağlayın.
- ▶ ‘Sonraki’ düğmesine basın.
‘Süt sistemi temizleniyor’, çift musluk ve boru temiz suyla durulanır..
İşlem otomatik durur.
ENA'nız bir kez daha kullanıma hazır.

İkili çıkış musluğun sökülmesi ve yıkanması

Süt kullanıldığında ikili musluk, mükemmel şekilde çalışması ve aynı zamanda hijyen sağlanması açısından **günlük** olarak sökülmeli ve yıkanmalıdır.

- ▶ Süt borusunu çıkarın ve akan su altında iyice yıkayın.

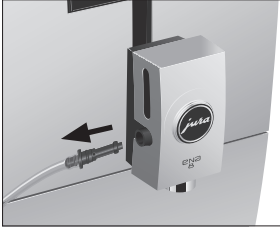

- ▶ İkili musluğun kapağını ileri ve dışarı doğru çekin.



- ▶ İkili musluktan süt sistemini çıkarın.

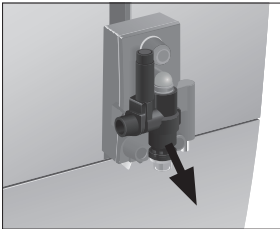

- ▶ Süt sistemini parçalarına ayırın.

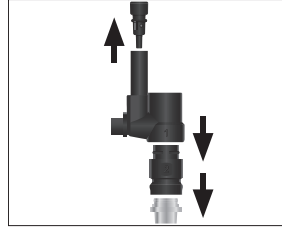

- ▶ Tüm parçaları akan su altında yıkayın. Ciddi miktarda kurumuş süt artıkları varsa, önce bireysel parçaları 250 ml soğuk su ve 1 kapak dolusu JURA süt sistemi temizleyici çözeltisine daldırın. Sonra parçaları iyice yıkayın.

- ▶ Hava giriş borusunu takın.

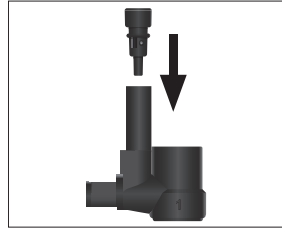

- ▶ Süt sistemini tekrar monte edin. Bunu yaparken, tek tek parçaların numaralarını not edin.

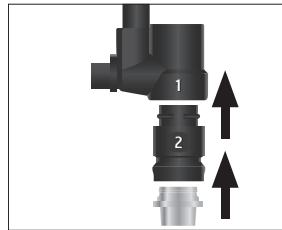

- Birleştirilen parçaları çift musluğa geri yerleştirin ve sıkıca bastırın.

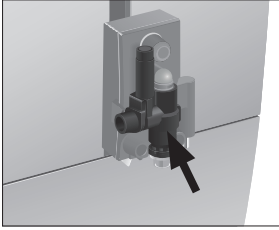

- çift musluğun kapağını tekrar takınız.



Filtrenin takılması / değiştirilmesi

CLARIS Smart / Smart mini Filtre kartuşunu kullanıyorsanız, ENA'nızın artık kireç çözülmesi gerekmez.

- ❗ Filtre kartuşu çalışmayı durdurduğunda (su sertliği ayarına bağlı olarak), ENA sizden filtreyi değiştirmenizi ister.
- ❗ CLARIS Smart / Smart mini Filtre kartuşları uzman satıcılardan temin edilebilir.

Ön koşul: Başlangıç ekranı görüntülenir. (Filtrenin değiştirilmesi gerekiyorsa,  sembolü de görüntülenir.)

- Su deposunu çıkarın ve boşaltın.

- Kullanılmış filtre kartuşunu su haznesinden çıkarın.

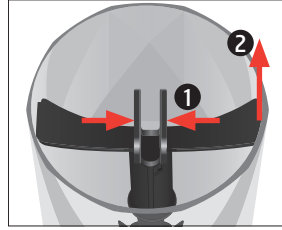

- Filtre kartuşu uzantısını **yeni** bir CLARIS Smart / Smart mini filtre kartuşunun üstüne takın.

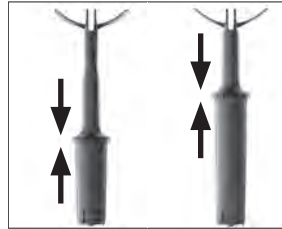

- Filtre kartuşunu uzatmasıyla su tankına yerleştirin.

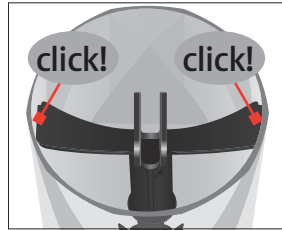

- Su haznesini temiz, soğuk suyla doldurun ve yeniden doldurun. Makine, Filtre kartuşunu yeni taktığınızı / değiştirdiğinizi otomatik olarak algıladı. **'Filtre yıkanıyor'**, filtre yıkanır. Su doğrudan damlama tepsisine akar. Başlangıç ekranı görüntülenir. ENA'nız bir kez daha kullanıma hazır.

Makinenin temizlenmesi

160 hazırlık veya 80 yıkama sonrasında, ENA sizden temizleme isteyecektir.

DİKKAT

Yanlış temizlik maddesi kullanılırsa, makine zarar görebilir ve / veya kalıntılar suda geride kalabilir.

- ▶ Sadece orijinal JURA bakım ürünlerini kullanın.

- i** Temizleme programı yaklaşık 20 dakika sürer.
- i** Temizleme programını yarıda kesmeyin. Bunu yaparsanız, temizlik kalitesi düşecektir.
- i** JURA temizleme tabletleri uzman satıcılardan temin edilebilir.

Ön koşul: 'Makinenin temizlenmesi' (☞) sembolü görüntülenir.

- ▶ Programlama moduna girmek için 'P' düğmesine **yaklaşık 2 saniye** basın.
- ▶ 'Bakım durumu' düğmesine basın.
- ▶ 'Temiz' düğmesine basın.
'Temiz'
- ▶ 'Start' düğmesine basın.
- ▶ 'Sonraki' düğmesine basın.
'Kahve telvesi kabını boşaltın'
- ▶ Damlama tepsisini ve telve haznesini boşaltın ve tekrar makineye koyun.
'Temiz'
- ▶ İkili çıkış musluğunun altına bir kap yerleştirin.



- ▶ 'Sonraki' düğmesine basın.
'Makine temizleniyor', Su çift musluğundan dışarı akar.
İşlem kesintiye uğrar, 'Temizleme tableti ekle'.
- ▶ Öğütülmüş kahve için toz oluşunu açın.
- ▶ Toz oluşuna bir JURA temizleme tableti atın.

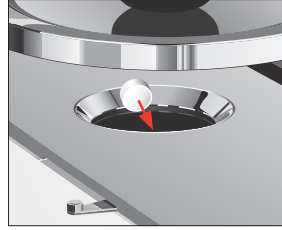

- ▶ Toz oluşunu kapatın.
'Temiz'
- ▶ 'Sonraki' düğmesine basın.
'Makine temizleniyor', su çift ağızdan dışarı çok kez akar.
İşlem otomatik durur.
'Kahve telvesi kabını boşaltın'
- ▶ Damlama tepsisini ve telve haznesini boşaltın ve tekrar makineye koyun.
ENA'nız bir kez daha kullanıma hazır.

Makinenin kireç çözmesi

ENA zamanla kireç tortusu birikintileri oluşturur ve gerektiğinde otomatik olarak kireç çözmenizi ister. Kireçlenme derecesi suyunuzun sertliğine bağlıdır.

- i** Bir CLARIS Smart / Smart mini filtre kartuşu kullanıyorsanız, kireç çözme istenmez.

⚠ DİKKAT

Kireç çözücününün cilt veya gözlerle teması halinde tahrişe neden olabilir.

- ▶ Cilt veya gözlerle temastan kaçının.
- ▶ Kireç çözücüyü temiz suyla çalkalayın. Gözünüze kireç çözücü bir madde alırsanız, bir doktora görünün.

DİKKAT

Yanlış kireç çözme maddesi kullanılırsa, makine zarar görebilir ve / veya artıklar suda geride kalabilir.

- ▶ Sadece orijinal JURA bakım ürünlerini kullanın.

DİKKAT

Kireç çözme işlemi kesintiye uğrarsa, makineye zarar verebilir.

- ▶ Kireç çözme programının sonuna kadar çalışmasına izin ver.

DİKKAT

Kireç çözücününün hassas yüzeylerle (örn. Mermer) temas etmesi halinde, hasar göz ardı edilemez.

- ▶ Hemen sıçrayanları temizleyin.

- i** Kireç çözme programı yaklaşık 40 dakika sürer.
- i** JURA kireç çözme tabletleri uzman satıcılardan temin edilebilir.

Ön koşul: 'Makinenin kireç çözmesi' (🔊) işareti görünene kadar basın.

- ▶ Programlama moduna girmek için **'P'** düğmesine **yaklaşık 2 saniye** basın.
- ▶ **'Bakım durumu'** düğmesine basın.
- ▶ **'▶'** düğmesine basın.
'2/3'
- ▶ **'Kireç çözme'** düğmesine basın.
'Kireç çözme'
- ▶ **'Start'** düğmesine basın.
- ▶ **'Sonraki'** düğmesine basın.
'Damlama tepsisini boşalt'

- ▶ Damlama tepsisini ve telve haznesini boşaltın ve tekrar makineye koyun.
'Tableti hazneye atın'
- ▶ Su haznesini çıkarın ve boşaltın.
- ▶ 3 JURA kireç çözme tabletini 500 ml su içeren bir kap içinde tamamen çözün. Bu bir kaç dakika sürebilir.

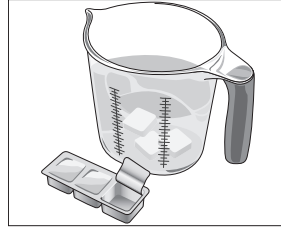

- ▶ Solüsyonu **boş** su haznesine dökün ve makineye yerleştirin.
- ▶ Sıcak su musluğunun altına bir kap yerleştirin.



- ▶ **'Sonraki'** düğmesine basın.
'Makine kireç çözmeye başlar', su, çift musluğun ve sıcak su musluğundan aralıklarla akar.
İşlem kesintiye uğrar, **'Damlama tepsisini boşalt'**.
- ▶ Damlama tepsisini ve telve haznesini boşaltın ve tekrar makineye koyun.
'Su haznesini yıkayın' / **'Su haznesini doldurun'**
- ▶ kabı boşaltın ve sıcak su ve çift musluk çıkışı altına yerleştirin.
- ▶ Su haznesini çıkarın ve iyice yıkayın.

- ▶ Su haznesini temiz, soğuk suyla doldurun ve yeniden doldurun.
 - ▶ ‘**Sonraki**’ düğmesine basın.
‘**Makine kireç çözülmüyor**’, kireç çözme işlemine devam edilir, çift ağızdan ve sıcak su ağızından su akar.
‘**Damlama tepsisini boşalt**’
 - ▶ Damlama tepsisini ve telve haznesini boşaltın ve tekrar makineye koyun.
ENA'nız bir kez daha kullanıma hazır.
- i** Kireç çözme işlemi beklenmeden bir şekilde durursa, su haznesini iyice yıkayın.

Su tankının kireç çözmesi

Su tankında kireç birikintileri oluşabilir. Makinenin doğru çalışmasını sağlamak için, su tankının zaman zaman kireçini çözün.

- ▶ Su haznesini çıkartın.
- ▶ CLARIS Smart / Smart mini filtre kartuşu kullanıyorsanız, onları çıkartın.
- ▶ Su haznesini tamamen doldurun ve içine 3 adet JURA kireç çözücü tablet atın.
- ▶ Su haznesini kireç çözücü çözeltiyle bırakın birkaç saatliğine (örneğin bir gece boyunca).
- ▶ Su haznesini boşaltın ve içini iyice yıkayın.
- ▶ CLARIS Smart / Smart mini filtre filtre kartuşu kullanıyorsanız, onları tekrar yerine takın.
- ▶ Su haznesini temiz, soğuk suyla doldurun ve yeniden doldurun.

Çekirdek haznesinin temizlenmesi

Kahve çekirdekleri, çekirdek kabının duvarlarında kalan hafif bir yağ filmi ile kaplanabilir. Bu izler kahve sonucunu olumsuz yönde etkileyebilir. Bu nedenle çekirdek kabını zaman zaman temizleyiniz.

Ön koşul: ‘**Çekirdek kabını doldurun**’ görünene kadar basın.

- ▶ Aç / Kapa düğmesi  ile cihazı kapatın.
- ▶ Aroma koruma kapağını çıkarın.
- ▶ Çekirdek haznesini yumuşak, kuru bir bezle temizleyin.
- ▶ Çekirdek kabını kahve çekirdekleriyle doldurun ve aroma koruyucu kapağı kapatın.

6 Ekran mesajları

Mesaj	Nedeni / Sonucu	İşlem
'Su haznesini doldur'	Su haznesi boş. Herhangi bir ürün hazırlayamazsınız.	► Su haznesini doldurun (bakınız bölüm: 3 'Günlük çalıştırma – Su haznesinin doldurulması').
'Kahve telvesi kabını boşaltın'	Telve kabı dolu. Herhangi bir ürün hazırlayamazsınız.	► Telve kabını ve damlama tepsisini boşaltın (bakınız bölüm: 3 'Günlük çalıştırma – Günlük bakım').
'Damlama tepsisi takılı değil'	Damlama tepsisi doğru takılmamış veya hiç takılmamış. Herhangi bir ürün hazırlayamazsınız.	► Damlama tepsisini yerleştirin.
'Çekirdek kabını doldurun'	Çekirdek kabı boş. Özel kahveler hazırlayamazsınız, ancak sıcak su ve süt hazırlayabilirsiniz.	► Çekirdek kabını doldurun (bakınız bölüm: 1 'İlk kez hazırlama ve kullanma – Çekirdek haznesini doldurma').
'Filtre değiştir' (F) işareti filtre değiştirilmesi için kırmızı gösterilir.	Filtre kartuşu artık çalışmıyor.	► CLARIS Smart / Smart mini filtre kartuşu takınız (bakınız bölüm: 5 'Bakım – Filtrenin takılması / değiştirilmesi').
'Makinenin temizlenmesi' (M) symbolü görünür.	ENA senden temizlik istiyor.	► Temizlik yapınız (bakınız bölüm: 5 'Bakım – Makinenin temizlenmesi').
Makinenin kireç çözmesi' (K) symbolü görünür.	ENA senden kireç çözme istiyor.	► Kireç çözme yapınız (bakınız bölüm: 5 'Bakım – Makinenin kireç çözmesi').
'Süt sisteminin temizlenmesi' (S) symbolü görünür.	ENA senden süt sistemi temizliği istiyor.	► Süt sistemi temizliğini yapınız (bakınız bölüm: 5 'Bakım – Süt sisteminin temizlenmesi').
'Çok sıcak'	Sistem bir bakım programını başlatmak için çok sıcak.	► Sistem soğuyuncaya veya özel bir kahve veya Sıcak su hazırlayuncaya kadar birkaç dakika bekleyin.

7 Sorun giderme

Problem	Nedeni / Sonucu	İşlem
Süt köpürmede veya çift ağızdan süt püskürtmede yetersiz köpük üretilir.	İkili musluk kirli.	<ul style="list-style-type: none"> ▶ İki çıkışlı süt sistemini temizleyin (bakınız bölüm: 5 'Bakım – Süt sisteminin temizlenmesi'). ▶ İkili musluğu sökün ve yıkayın (bakınız bölüm: 5 'Bakım – İkili çıkış musluğu sökülmesi ve yıkanması').
Kahve hazırlanırken sadece damlalar içinde çakar.	Kahve veya çekilmiş kahve çok ince öğütülmüş ve sistemi engelliyor. Su sertliği doğru şekilde ayarlanmamış olabilir.	<ul style="list-style-type: none"> ▶ Öğütücü ayarını daha kaba bir konuma getirin veya daha kaba öğütülmüş kahve kullanın (bakınız bölüm: 2 'Hazırlama – Öğütücü ayarlaması'). ▶ Kireç çözme gerçekleştirin (bakınız bölüm: 5 'Bakım – Makinenin kireç çözmesi').
'Su haznesini doldur' görüntülenmiyor ancak Su haznesi boş.	Su tankında çok fazla kireç var.	▶ Su haznesi kireç çözme (bakınız bölüm: 5 'Bakım – Su tankının kireç çözmesi').
Öğütücü çok yüksek bir ses çıkarıyor.	Öğütücüde yabancı cisimler var.	▶ Ülkenizdeki müşteri hizmetleri ile temasa geçiniz (bakınız bölüm: 11 'JURA iletişim bilgileri / Yasal bilgiler').
'Hata 2' veya 'Hata 5' görünene kadar basın.	Makine uzun süre soğuğa maruz kalırsa, güvenlik nedeniyle ısıtma devre dışı bırakılabilir.	▶ Makineyi oda sıcaklığına getirin.
Diğer 'Hata' mesajları görünüyor.	–	▶ ENA'yı On/Off düğmesinden kapatın. Ülkenizdeki müşteri hizmetleri ile temasa geçiniz (bakınız bölüm: 11 'JURA iletişim bilgileri / Yasal bilgiler').

i Sorunu çözemediyse, ülkenizdeki müşteri hizmetlerine başvurun. (bakınız bölüm: 11 'JURA iletişim bilgileri / Yasal bilgiler').

8 Nakliye ve çevre dostu imha

Sistemi Taşıma / Boşaltma

Ambalajı ENA'nız için saklayın. Taşıma sırasında makineyi korumak için kullanılmalıdır.

ENA'nın taşıma sırasında donmaya karşı korunması için sistem boşaltılmalıdır.

Ön koşul: Başlangıç ekranı görüntülenir.

- ▶ Çift musluktan süt borusunu çıkarın.
- ▶ Sıcak su musluğunun altına bir kap yerleştirin.



- ▶ '▶' veya '◀' düğmelerine ekranda '5/5' görünene kadar basınız.
- ▶ 'Sıcak su' düğmesine basın.
'Sıcak su', sıcak su musluğundan sıcak su akar.
- ▶ Su haznesini çıkartıp, boşaltın.
Sistem boşalana kadar sıcak su musluğundan su akacak.
'Su haznesini doldur'
- ▶ Aç / Kapa düğmesi  düğmesine basın.
ENA'nız kapalı.

İmha etme

Lütfen eski makineleri çevreye zarar vermeden imha edin.



Eski makineler geri dönüştürülmesi gereken değerli, geri dönüştürülebilir malzemeler içermektedir. Lütfen bu nedenle eski makineleri uygun toplama sistemleri aracılığıyla atın.

9 Teknik veriler

Voltaj	220 – 240 V ~, 50 Hz
Güç	1450 W
Uygunluk işareti	CE
Pompa basıncı	statik, azami 15 bar
Su tankı kapasitesi (Filtre olmadan)	1.1 l
Çekirdek haznesi kapasitesi	125 g
Telve haznesi kapasitesi	tahm. 10 porsiyon
Kablo uzunluğu	tahm. 1.2 m
Ağırlık	Ürün no: 15241: tahm. 10.9 kg Ürün no: 15252/15240/15254: tahm. 9.4 kg
Ebatlar (G x Y x D)	27.1 x 32.3 x 44.5 cm
Süt sistemi	HP1

10 İndeks

A

- Açma 46
- Adresler 62
- Aksesuar takma 42
- Amacına uygun kullanım 38
- Ana sayfa 40
- Aroma koruma kapağı
 - Aroma korumalı çekirdek kabı kapağı 37
- Ayarlar
 - Programlamada kalıcı ayarlar modu 47

B

- Bakım 50
 - Günlük bakım 46
 - Düzenli bakım 46
- Bluetooth 42
- Bus bar
 - Teknik veriler 59

C

- Caffè latte 43
- Cappuccino 43
- Cappuccino köpürtücü temizlemek
 - Süt sisteminin temizlenmesi 51
- CLARIS Smart mini filtre kartuşu
 - Değiştirme 53
 - Takma 53
- Çekirdek haznesi
 - Aroma korumalı çekirdek kabı kapağı 37
 - Temizleme 56
 - Dolum 40
- Çift musluk
 - Sökme ve temizleme 52
 - Yüksekliği ayarlanabilir çift çıkış musluğu 36

D

- Damlama tepsisi kabı 36
- Damlama tepsisi 36
 - Takma 36
- Danışma hattı 62
- Dil 50
- Dolum
 - Çekirdek haznesi 40
 - Su haznesi 45
- Düğme

- Aç / Kapa düğmesi 37
- Düzenli bakım 46

E

- Ekran 36
- Ekran mesajları 57
- Emniyet 38
- Emniyet bilgileri 38
- Enerji tasarrufu modu 49
- Espresso 43
- Espresso doppio 43

F

- Fabrika ayarları
 - Fabrika ayarlarını geri yükleme 49
- Filtre
 - Değiştirme 53
 - Takma 53
- Fincan ızgarası 36
- Flat white 43

G

- Günlük bakım 46

H

- Hatalar
 - Sorun giderme 58
- Hazırlama 43
 - Cappuccino 43
 - Kahve 43
 - Espresso 43
 - Espresso doppio 43
 - Espresso macchiato 43
 - Flat white 43
 - Öğütülmüş kahve 44
 - Sıcak su 45
 - Latte macchiato 43
 - Ristretto 43

I

- İletişim bilgileri 62
- İlk kullanım 41
- İmha etme 59
- İnternet 40
- İşaret tanımı 35

J

- JURA
 - İletişim bilgileri 62
 - İnternet 40

K

- Kahve 43
- Kapama 46
 - Otomatik kapanma 48
- Kireç çözme
 - Makine 54
 - Su haznesi 56
- Kurulum
 - Makineyi kurma 40

L

- Latte macchiato 43

M

- Makine
 - Temizleme 54
 - Günlük bakım 46
 - Kireç çözme 54
 - Düzenli bakım 46
 - Yıkama 50
 - Ayarlar 40
 - Kapama 46
 - Açma 46
- Mesajlar, ekran 57
- Musluk
 - Yüksekliği ayarlanabilir çift çıkış musluğu 36
 - Sıcak su musluğu 36
- Müşteri Hizmetleri 62

O

- Otomatik kapanma 48
- Öğütme derecesi
 - Öğütücüyu ayarlama 45
 - Öğütme tekeri 37, 45
- Öğütülmüş kahve 44
 - Öğütülmüş kahve ölçüm kaşığı 37
 - Öğütülmüş kahve için toz kanalı 37
- Öğütülmüş kahve ölçüm kaşığı 37

P

- Problemler
 - Sorun giderme 58
- Programlama modu 47
 - Otomatik kapanma 48
 - Enerji tasarrufu modu 49
 - Dil 50
 - Fabrika ayarlarını geri yükleme 49
 - Su sertliğini ayarlama 49
 - Su miktarı birimi 49
- Programlama modunda kalıcı ayarlar 47

R

- Ristretto 43

S

- Servis soketi 37
- Sıcak su 45
- Sıcak su musluğu 36
- Sistemin boşaltılması 59
- Smart Connect 37
- Sorun giderme 58
- Su miktarı birimi 49
- Su sertliği
 - Su sertliğini tespit etme 41
 - Su sertliğini ayarlama 49
- Su tank 36
 - Kireç çözme 56
 - Dolum 45
- Süt
 - Sütü bağlama 42
- Süt sistemi 59
 - Temizleme 51
- Süt sistemi yıkama 51
- Şebeke kablosu 36

T

- Teknik veriler 59
 - Süt sistemi 59
- Tel 62
- Telve haznesi 36
- Temizleme
 - Çekirdek haznesi 56
 - Cihaz 54
- Toz hunisi
 - Öğütülmüş kahve toz hunisi 37
- Toz kahve
 - Öğütülmüş kahve 44
- Toz kanalı
 - Öğütülmüş kahve için toz kanalı 37
- Transport 59

U

- Ürün ayarları
 - Ayarlama 48
- Ürün ayarlarının yapılması 48

Y

- Yıkama
 - Makine 50

W

- Web sitesi 40

11 JURA iletişim bilgileri / Yasal bilgiler

JURA Elektroapparate AG
Kaffeeweltstrasse 10
CH-4626 Niederbuchsiten

Tel. +41 (0)62 38 98 233

- @ Ülkeniz için ek iletişim bilgilerini www.jura.com adresinde bulabilirsiniz.
- @ Makinenizi kullanmakla ilgili yardıma ihtiyacınız olursa, bunu www.jura.com/service adresinde bulabilirsiniz.

Direktifler

Makine aşağıdaki direktiflere uygundur:

- 2014/35/EU – Düşük Voltaj Direktifine
- 2014/30/EU – Elektromanyetik uyumluluk
- 2009/125/EC – Ecodesign Direktifi
- 2011/65/EU – RoHS Direktifi

Teknik değişiklikler

Teknik değişiklik yapma hakkı saklıdır! Bu kullanım talimatlarında kullanılan resimler yalnızca açıklama amaçlıdır ve makinenin orijinal renklerini göstermez. ENA'nızın bazı ayrıntıları değişebilir.

Geri bildirim

Fikriniz bizim için önemlidir! www.jura.com adresindeki iletişim bilgilerini kullanın.

Telif hakkı

Kullanım talimatları telif haklarıyla korunan bilgileri içerir. JURA Elektroapparate AG'nin önceden yazılı onayı olmadan bu kullanım talimatlarının fotokopisinin alınması veya başka bir dile çevrilmesi yasaktır.

Yönetmelikler

Bu cihaz T.C. Çevre ve Orman Bakanlığının EEE Yönetmeliğine uygundur.

Bu cihazın teknik ömrü en az 10 yıldır.

Tüketici şikayet ve itirazları için tüketici mahkemelerine ve tüketici hakem heyetlerine başvuru yapabilirsiniz.

İthalatçı Firma

Hack Endüstriyel Temsilcilik Ltd. Şti.
Tekstilkent Koza Plaza, A Blok Kat: 11 No: 40, 34235
Esenler – İstanbul Telefon: 0212 438 20 22, Faks:
0212 438 22 26
www.hack.com.tr

Teknik servis

Kullanım ile ilgili sorularınızda, arıza durumlarında, yedek parça veya aksesuar ihtiyaçlarınızda lütfen çağrı merkezimize başvurunuz:

www.hack.com.tr
info@hack.com.tr
0800 211 03 33
0530 147 92 67

Tüketiciye sağlanan seçimlik hakları:

1. 1. Malın ayıplı olduğunun anlaşılması durumunda tüketici;
 - a. Satılanı geri vermeye hazır olduğunu bildirerek sözleşmeden dönme,
 - b. Satılanı alıkoyup ayıp oranında satış bedelinden indirim isteme,
 - c. Aşırı bir masraf gerektirmediği takdirde, bütün masrafları satıcıya ait olmak üzere satılanın ücretsiz onarılmasını isteme,
 İmkân varsa, satılanın ayıpsız bir misli ile değiştirilmesini isteme, seçimlik haklarından birini kullanabilir. Satıcı, tüketicinin tercih ettiği bu talebi yerine getirmekle yükümlüdür.
2. Ücretsiz onarım veya malın ayıpsız misli ile değiştirilmesi hakları üretici veya ithalatçıya karşıda kullanılabilir. Bu fıkradaki hakların yerine getirilmesi konusunda satıcı, üretici ve ithalatçı müteselsilen sorumludur. Üretici veya ithalatçı, malın kendisi tarafından piyasaya sürülmesinden sonra ayıbın doğduğunu ispat ettiği takdirde sorumlu tutulmaz.
3. Ücretsiz onarım veya malın ayıpsız misli ile değiştirilmesinin satıcı için orantısız güçlükleri beraberinde getirecek olması hâlinde tüketici, sözleşmeden dönme veya ayıp oranında bedelden indirim haklarından birini kullanabilir. Orantısızlığın tayininde malın ayıpsız değeri, ayıbın önemi ve diğer seçimlik haklara başvurmanın tüketici açısından sorun teşkil edip etmeyeceği gibi hususlar dikkate alınır.
4. Ücretsiz onarım veya malın ayıpsız misli ile değiştirilmesi haklarından birinin seçilmesi durumunda bu talebin satıcıya, üreticiye veya ithalatçıya yöneltilmesinden itibaren azami otuz iş günü, konut ve tatil amaçlı taşınmazlarda ise altmış iş günü içinde yerine getirilmesi zorunludur. Ancak, bu Kanunun 58 inci maddesi uyarınca çıkarılan yönetmelik eki listede yer alan mallara ilişkin, tüketicinin ücretsiz onarım talebi, yönetmelikte belirlenen azami tamir süresi içinde yerine getirilir. Aksi hâlde tüketici diğer seçimlik haklarını kullanmakta serbesttir.
5. Tüketicinin sözleşmeden dönme veya ayıp oranında bedelden indirim hakkını seçtiği durumlarda, ödemiş olduğu bedelin tümü veya bedelden yapılan indirim tutarı derhâl tüketiciye iade edilir.
6. Seçimlik hakların kullanılması nedeniyle ortaya çıkan tüm masraflar, tüketicinin seçtiği hakkı yerine getiren tarafça karşılanır. Tüketici bu seçimlik haklarından biri ile birlikte 11/1/2011 tarihli ve 6098 sayılı Türk Borçlar Kanunu hükümleri uyarınca tazminat da talep edebilir.