

*jura*<sup>®</sup>



nl



Gebruiksaanwijzing A1/A100

## Uw A1/A100



<b>Bedieningselementen</b>	<b>100</b>
<b>Belangrijke aanwijzingen</b>	<b>102</b>
Eigenlijk gebruik.....	102
Voor uw veiligheid.....	102
<b>1 Voorbereiden en in gebruik nemen</b>	<b>104</b>
Apparaat plaatsen.....	104
Bonereservoir vullen.....	104
Eerste inbedrijfstelling.....	105
Eerste inbedrijfstelling met activering van de filterpatroon.....	105
Eerste inbedrijfstelling zonder activering van de filterpatroon.....	106
Waterreservoir vullen.....	106
Waterhardheid bepalen.....	106
<b>2 Bereiding</b>	<b>107</b>
Ristretto, espresso en koffie.....	107
Waterhoeveelheid permanent aan de grootte van de kopjes aanpassen.....	107
Gemalen koffie.....	108
Molen instellen.....	108
<b>3 Dagelijks gebruik</b>	<b>109</b>
Apparaat inschakelen.....	109
Dagelijks onderhoud.....	109
Apparaat uitschakelen.....	109
<b>4 Permanente instellingen in de programmeerstand</b>	<b>109</b>
Filter plaatsen en activeren.....	109
Waterhardheid instellen.....	110
Automatisch uitschakelen.....	110
<b>5 Onderhoud</b>	<b>111</b>
Apparaat reinigen.....	111
Apparaat ontkalken.....	112
Filter vervangen.....	113
Waterreservoir ontkalken.....	113
Bonereservoir reinigen.....	114
<b>6 Meldingen op de symbooldisplay</b>	<b>115</b>
<b>7 Storingen verhelpen</b>	<b>116</b>
<b>8 Transport en milieuvriendelijke afvoer</b>	<b>117</b>
Transport / systeem legen.....	117
Afvoer.....	117
<b>9 Technische gegevens</b>	<b>117</b>
<b>10 Index</b>	<b>118</b>
<b>11 JURA contacten / juridische informatie</b>	<b>120</b>

## Beschrijving van de symbolen

### Waarschuwingen

 <b>WAARSCHUWING</b>	Neem altijd de informatie in acht die met <b>VOORZICHTIG</b> of <b>WAARSCHUWING</b> met waarschuwingpictogram gemarkeerd is. Het signaalwoord <b>WAARSCHUWING</b> wijst u op mogelijk gevaar voor ernstige verwondingen, het signaalwoord <b>VOORZICHTIG</b> wijst u op mogelijk gevaar voor lichte verwondingen.
 <b>VOORZICHTIG</b>	
<b>VOORZICHTIG</b>	<b>VOORZICHTIG</b> duidt op een situatie die tot een beschadiging van het apparaat kan leiden.

### Gebruikte symbolen

	<b>Verzoek tot actie.</b> Hier wordt u verzocht een handeling uit te voeren.
	<b>Aanwijzingen</b> en tips om het gebruik van de JURA nog makkelijker te maken.

## Bedieningselementen

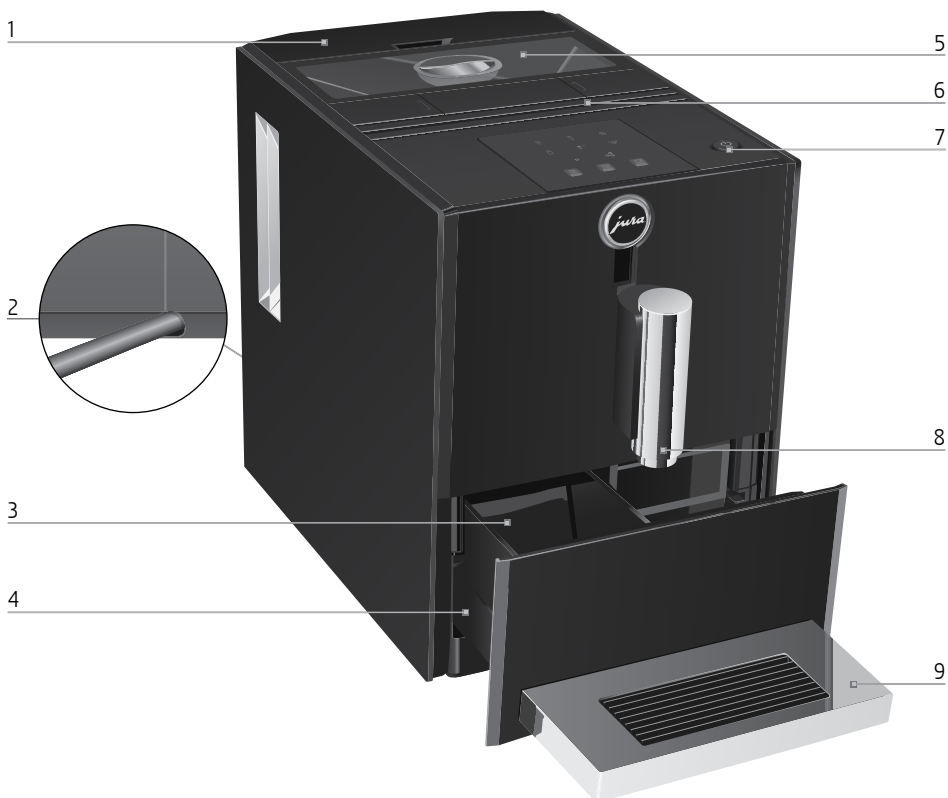

- 1 Waterreservoir
- 2 Netsnoer (achterzijde van het apparaat)
- 3 Koffieresidubak
- 4 Restwaterbak

- 5 Bonenreservoir met aroma-beschermdeskel
- 6 Ventilatieopeningen
- 7 Toets Aan/Uit
- 8 In hoogte verstelbare koffie-uitloop
- 9 Kopjesplateau

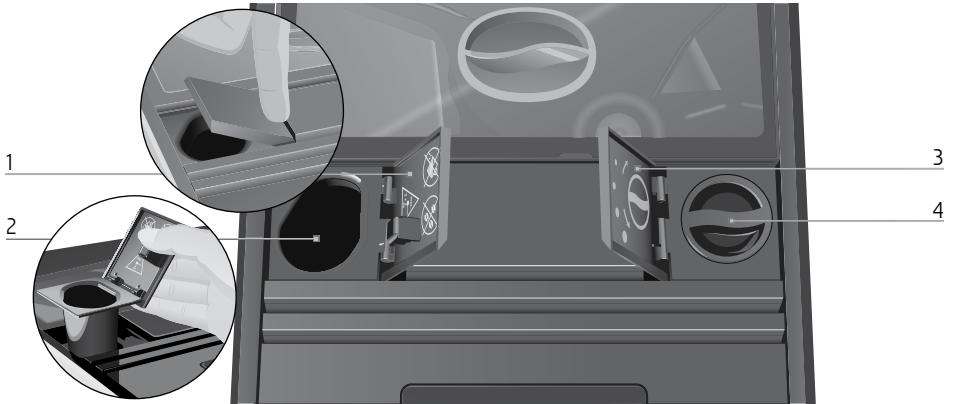

- |   |   |
|---|---|
| 1 Afdekking poederschacht voor gemalen koffie | 3 Afdekking draaiknop maalgraadinstelling |
| 2 Poederschacht voor gemalen koffie           | 4 Draaiknop maalgraadinstelling           |

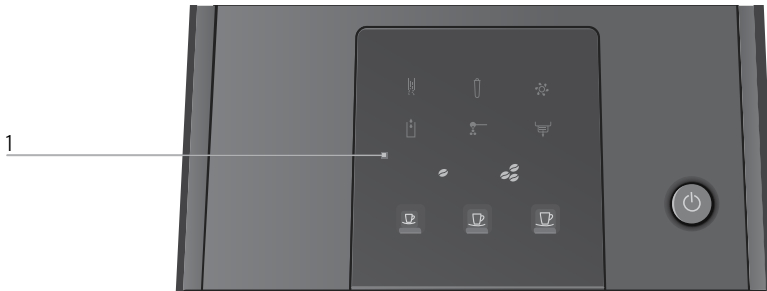

- |                             |                                   |
|-----------------------------|-----------------------------------|
| 1 Symbooldisplay            | ☉ Symbool Koffiesterkte “normaal” |
| ☹ Symbool Ontkalking        | ☼ Symbool Koffiesterkte “sterk”   |
| ☰ Symbool Filter            | ☺ Symbool Ristretto               |
| ☼ Symbool Reiniging         | ☺☺ Symbool Espresso               |
| ☺ Symbool Waterreservoir    | ☺☺☺ Symbool Koffie                |
| ☺☺ Symbool Gemalen koffie   |                                   |
| ☺☺☺ Symbool Koffieresidubak |                                   |

## Belangrijke aanwijzingen

### Eigenlijk gebruik

Het apparaat is ontwikkeld en geconstrueerd voor huishoudelijk gebruik. Het apparaat dient voor de koffiebereiding. Ieder ander gebruik wordt beschouwd als oneigenlijk gebruik. JURA Elektroapparate AG kan niet aansprakelijk worden gesteld voor de gevolgen van oneigenlijk gebruik.

Lees deze gebruiksaanwijzing vóór gebruik van het apparaat volledig door, en neem de aanwijzingen in acht. De garantie vervalt bij beschadigingen of gebreken die resulteren uit het niet in acht nemen van de gebruiksaanwijzing. Bewaar deze gebruiksaanwijzing in de nabijheid van het apparaat en geef deze door aan volgende gebruikers.

### Voor uw veiligheid

Lees onderstaande belangrijke veiligheidsaanwijzingen aandachtig door en neem deze in acht.

Zo voorkomt u levensgevaar door elektrische schokken:

- Neem nooit een beschadigd apparaat of een apparaat met beschadigd netsnoer in gebruik.

- Zijn er tekenen die duiden op beschadigingen, zoals een brandlucht, trek dan onmiddellijk de stekker uit het stopcontact en neem contact op met de service van JURA.
- Als het netsnoer van dit apparaat is beschadigd, moet het direct bij JURA of bij een geautoriseerd JURA servicecenter worden gerepareerd.
- Zorg dat de JURA en het netsnoer zich niet in de buurt van hete oppervlakken bevinden.
- Zorg dat het netsnoer niet wordt afgeklemd of langs scherpe randen schuurt.
- Open en repareer het apparaat nooit zelf. Breng geen wijzigingen aan het apparaat aan die niet in deze gebruiksaanwijzing zijn beschreven. Het apparaat bevat stroomvoerende onderdelen. Na het openen bestaat er levensgevaar. Reparaties mogen uitsluitend bij door JURA geautoriseerde servicecenters met originele onderdelen en accessoires worden uitgevoerd.

Een beschadigd apparaat is niet veilig en kan verwondingen en brand veroorzaken. Om schade en mogelijk gevaar voor verwonding en brandgevaar te voorkomen:

- Laat het netsnoer nooit los naar beneden hangen. Het netsnoer kan een struikelblok vormen of beschadigd raken.
- Bescherm de JURA tegen weersinvloeden zoals regen, vorst en direct zonlicht.
- Dompel de JURA, het netsnoer en de aansluitingen niet in water.
- Plaats de JURA en de afzonderlijke onderdelen ervan niet in de vaatwasser.
- Schakel uw JURA vóór reinigingswerkzaamheden uit met de toets Aan/Uit. Veeg de JURA altijd vochtig, echter nooit nat af en bescherm het apparaat tegen permanent spatwater.
- Het apparaat alleen op de netspanning aansluiten zoals weergegeven op het typeplaatje. Het typeplaatje bevindt zich aan de onderzijde van uw JURA. Overige technische gegevens vindt u in deze gebruiksaanwijzing (zie Hoofdstuk 9 “Technische gegevens”).
- Gebruik uitsluitend originele onderhoudsproducten van JURA.

Niet expliciet door JURA aanbevolen producten kunnen de JURA beschadigen.

- Gebruik geen koffiebonen die met hulpstoffen zijn behandeld of zijn gekaramelliseerd.
- Vul het waterreservoir uitsluitend met koud, vers water.
- Vul geen water in het bonenreservoir.
- Schakel het apparaat bij langdurige afwezigheid met de toets Aan/Uit uit en trek de netstekker uit het stopcontact.
- Kinderen mogen reinigings- en onderhoudswerkzaamheden niet uitvoeren zonder toezicht van een verantwoordelijke persoon.
- Laat kinderen niet met het apparaat spelen.
- Houd kinderen onder acht jaar uit de buurt van het apparaat of houd hen voortdurend onder toezicht.
- Kinderen vanaf acht jaar mogen het apparaat allen zonder toezicht bedienen als hun is uitgelegd hoe ze er veilig mee kunnen omgaan. Kinderen moeten de mogelijke gevaren van verkeerde bediening kunnen merken en begrijpen.

Personen, inclusief kinderen, die vanwege hun

- fysieke, zintuiglijke of verstandelijke vaardigheden of
- onervarenheid of onwetendheid niet in staat zijn het apparaat veilig te gebruiken, mogen het apparaat niet zonder toezicht of instructie van een verantwoordelijke persoon gebruiken.

Veiligheid bij het gebruik van de CLARIS Blue-filterpatroon:

- Bewaar de filterpatronen op een voor kinderen onbereikbare plaats.
- Bewaar de filterpatronen op een droge plaats en in de gesloten verpakking.
- Bescherm de filterpatronen tegen warmte en direct zonlicht.
- Gebruik geen beschadigde filterpatronen.
- Open geen filterpatronen.

## 1 Voorbereiden en in gebruik nemen

In dit hoofdstuk vindt u de informatie die u nodig hebt om uw JURA probleemloos te gebruiken. U maakt uw JURA stap voor stap klaar voor uw eerste kopje koffiegenot.

- i** Neem een kijkje op onze website. Op de **homepage van JURA** ([www.jura.com](http://www.jura.com)) vindt u interessante en actuele informatie over uw JURA en het thema koffie.

### Apparaat plaatsen

Let bij het plaatsen van uw JURA op de volgende punten:

- Apparaat op een horizontale, voor water ongevoelige plaats zetten.
- De plaats van de JURA zo kiezen dat deze is beschermd tegen oververhitting. Ervoor zorgen dat de ventilatieopeningen niet worden afgedekt.



### Bonenreservoir vullen

---

#### VOORZICHTIG

Koffiebonen die met hulpstoffen (bijv. suiker) behandeld zijn alsmede gemalen en gevriesdroogde koffie beschadigen de molen.

- ▶ Vul het bonenreservoir uitsluitend met gebrande koffiebonen zonder nabehandeling.
- 
- ▶ Het aroma-beschermdeksel van het bonenreservoir verwijderen.



- ▶ Verontreinigingen of vreemde voorwerpen, die zich eventueel in het bonenreservoir bevinden, verwijderen.
- ▶ Koffiebonen in het bonenreservoir doen.
- ▶ Bonenreservoir sluiten.

## Eerste inbedrijfstelling

Tijdens de eerste inbedrijfstelling kunt u kiezen of u de JURA **met** of **zonder** CLARIS Blue-filterpatroon wilt gebruiken. Wij adviseren het gebruik van een filterpatroon vanaf een waterhardheid van 10 °dH. Als u de waterhardheid van het gebruikte water niet kent, kunt u deze aanvankelijk bepalen (zie Hoofdstuk 1 “Voorbereiden en in gebruik nemen – Waterhardheid bepalen”).

- i** De toets Aan/Uit heeft tevens de functie van een netschakelaar. Als de JURA uitgeschakeld is, verbruikt het apparaat geen stand-by energie.

### **⚠ WAARSCHUWING**

Levensgevaar door elektrische schokken bij gebruik met een defect netsnoer.

- ▶ Neem nooit een beschadigd apparaat of een apparaat met beschadigd netsnoer in gebruik.

**Voorwaarde:** het bonenreservoir is gevuld.

- ▶ Netstekker in een stopcontact steken.
- ⏻** ▶ Toets Aan/Uit indrukken om het apparaat in te schakelen.  
De symbolen Ontkalking **!** en Filter **⌵** branden.
- i** Kies hier of u uw JURA **met** of **zonder** CLARIS Blue-filterpatroon wilt gebruiken.

## Eerste inbedrijfstelling met activering van de filterpatroon

- ⌵** ▶ Symbool Filter aanraken.  
Het symbool Waterreservoir **!** brandt.
- ▶ Waterreservoir verwijderen.
- ▶ Filterhouder omhoog klappen.
- ▶ De filterpatroon met lichte druk in het waterreservoir plaatsen.

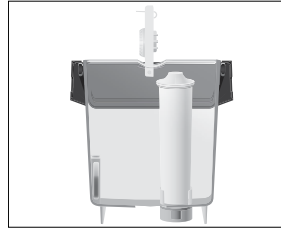

- ▶ Filterhouder sluiten. Deze klikt hoorbaar dicht.

- i** Na twee maanden is de filter uitgewerkt. Stel de tijdsduur in met behulp van de datum-aanduiding op de filterhouder in het waterreservoir.

- ▶ Waterreservoir met vers, koud water vullen en weer terugplaatsen.  
Het symbool Filter **⌵** brandt.

- ⌵** ▶ Symbool Filter aanraken.  
De symbolen **☉**, **☉**, **☉** en **⌵** knipperen. De filter wordt gespoeld, het water stroomt direct in de restwaterbak.  
De filterspoeling stopt automatisch. Het apparaat warmt op.  
De symbolen **☉**, **☉** en **☉** knipperen. Het apparaat wordt gespoeld, er stroomt water uit de koffie-uitloop. De spoeling stopt automatisch.  
Het symbool Koffieresidubak **☹** brandt.
- ▶ De koffieresidubak en de restwaterbak legen en met warm water spoelen.
- ▶ De koffieresidubak en de restwaterbak weer terugplaatsen.  
De symbolen Ristretto **☉**, Espresso **☉**, Koffie **☉** en Koffiesterke “sterk” **☉** branden.  
Uw JURA is nu klaar voor gebruik.

## Eerste inbedrijfstelling zonder activering van de filterpatroon

Als u de CLARIS Blue-filterpatroon niet wenst te gebruiken, moet u de waterhardheid instellen. De volgende niveaus van de waterhardheid kunt u instellen:

Waterhardheid	Weergave op symbooldisplay
Niveau 1: 1 – 15 °dH	1 symbool brandt ☐
Niveau 2: 16 – 23 °dH	2 symbolen branden ☐ ☐
Niveau 3: 24 – 30 °dH	3 symbolen branden ☐ ☐ ☐

- ▶ Symbool Ontkalking aanraken. De symbolen ☐, ☐ en ☐ branden.
- ▶ Een van de symbolen ☐, ☐ of ☐ aanraken om de waterhardheid in te stellen, bijv. het symbool ☐ voor “niveau 1”. De symbolen ☐ en ☐ branden.
- ▶ Symbool Ontkalking aanraken. Het symbool Waterreservoir ☐ brandt.
- ▶ Bakje onder de koffie-uitloop plaatsen.
- ▶ Waterreservoir verwijderen.
- ▶ Waterreservoir met vers, koud water vullen en weer terugplaatsen.



De symbolen ☐, ☐ en ☐ knipperen. Het systeem wordt met water gevuld, het water stroomt direct in de restwaterbak. Het proces stopt automatisch. Het apparaat warmt op.

De symbolen ☐, ☐ en ☐ knipperen. Het apparaat wordt gespoeld, er stroomt water uit de koffie-uitloop. De spoeling stopt automatisch.

De symbolen Ristretto ☐, Espresso ☐, Koffie ☐ en Koffiesterkte “sterk” ☐ branden. Uw JURA is nu klaar voor gebruik.

## Waterreservoir vullen

Het dagelijkse onderhoud van het apparaat en de hygiëne in de omgang met koffie en water zijn van cruciaal belang voor een constant perfect koffieresultaat in het kopje. U dient het water daarom **dagelijks** te verversen.

### VOORZICHTIG

Melk, koolzuurhoudend mineraalwater of andere vloeistoffen kunnen het waterreservoir of het apparaat beschadigen.

- ▶ Vul het waterreservoir uitsluitend met vers, koud water.

- ▶ Waterreservoir verwijderen en met koud water uitspoelen.



- ▶ Waterreservoir met vers, koud water vullen en weer terugplaatsen.

## Waterhardheid bepalen

Met het tot de leveringsomvang behorende Aquadur®-teststaafje kunt u de waterhardheid bepalen.

- ▶ Teststaafje kort (één seconde) onder stromend water houden.
- ▶ Water eraf schudden.
- ▶ Ca. een minuut wachten.

- ▶ De waterhardheidsgraad aan de hand van de verkleuringen van het Aquadur®-teststaafje en de beschrijving op de verpakking aflezen.

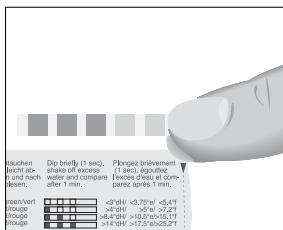

De waterhardheid kan nu worden ingesteld.

## 2 Bereiding

- i** U kunt de bereiding van een koffiespecialiteit tijdens het bereiden te allen tijde onderbreken. Raak hiervoor het symbool van de koffiespecialiteit aan die u momenteel bereidt.
- i** Vóór en tijdens het maalproces kunt u de **koffiesterkte** van de koffiespecialiteiten ristretto ☐, espresso ☐ en koffie ☐ kiezen: “normaal” (☐), “sterk” (☐).

Er wordt altijd de **vooraf ingestelde waterhoeveelheid** van de desbetreffende koffiespecialiteit bereid. Deze instelling kunt u wijzigen (zie Hoofdstuk 2 “Bereiding – Waterhoeveelheid permanent aan de grootte van de kopjes aanpassen”).

Uw JURA beschikt over een **Energie Spaar Modus**: kort na de laatste bereiding warmt de JURA niet meer op. Om aan te geven dat het apparaat zich in de Energie Spaar Modus bevindt, branden alle symbolen na ca. 5 minuten minder fel. Vóór de volgende bereiding moet de JURA opwarmen.

Koffie smaakt het beste als deze heet is. Een koud porseleinen kopje onttrekt niet alleen warmte aan de drank, maar doet eveneens afbreuk aan de smaak. Wij adviseren daarom de kopjes voor te verwarmen. Alleen in voorverwarmde kopjes kan het aroma van de koffie zich volledig ontplooiën.

Een kopjeswarmer van JURA is verkrijgbaar bij uw geautoriseerde dealer.

### Ristretto, espresso en koffie

De bereiding van ristretto ☐, espresso ☐ en koffie ☐ gaat volgens dit patroon.

**Voorbeeld:** zo bereidt u een koffie.

**Voorwaarde:** uw JURA is klaar voor gebruik.

- ▶ Kopje onder de koffie-uitloop plaatsen.
- ☐ ▶ Het symbool Koffie aanraken om de bereiding te starten.

De symbolen Koffie ☐ en Koffiesterkte (☐ of ☐) knippen, de vooraf ingestelde waterhoeveelheid stroomt in het kopje. De bereiding stopt automatisch. Uw JURA is weer klaar voor gebruik.

### Waterhoeveelheid permanent aan de grootte van de kopjes aanpassen

U kunt de waterhoeveelheid voor alle koffiespecialiteiten zeer eenvoudig en permanent aan de grootte van de kopjes aanpassen. Zoals in het volgende voorbeeld stelt u de hoeveelheid eenmaal in. Bij alle volgende bereidingen stroomt altijd deze hoeveelheid uit.

**Voorbeeld:** hoeveelheid van een espresso permanent aan de grootte van de kopjes aanpassen.

**Voorwaarde:** uw JURA is klaar voor gebruik.

- ▶ Kopje onder de combi-uitloop plaatsen.
- ☐ ▶ Het symbool Espresso gedurende **ca. 3 seconden aanraken** tot de symbolen Ristretto ☐ en Koffie ☐ weer verschijnen.
- ☐ ▶ Het symbool Espresso **loslaten**. De espresso wordt bereid. De symbolen Espresso ☐ en Koffiesterkte (☐ of ☐) knippen.
- ☐ ▶ Het symbool Espresso aanraken zodra zich voldoende espresso in het kopje bevindt. De bereiding stopt. De waterhoeveelheid voor een espresso is permanent opgeslagen. De symbolen Espresso ☐ en Koffiesterkte (☐ of ☐) knippen tot het apparaat weer klaar voor gebruik is.

## 2 Bereiding

- i** U kunt deze instelling te allen tijde wijzigen door het proces te herhalen.

### Gemalen koffie

Via de poederschacht voor gemalen koffie heeft u de mogelijkheid om een tweede, bijvoorbeeld cafeïnevrije koffie te gebruiken.

- i** Gebruik geen te fijn gemalen koffie. Hierdoor kan het systeem verstopt raken, waardoor de koffie nog maar druppelsgewijs doorloopt.
- i** Doe er nooit meer dan één afgestroken maatschepje gemalen koffie in.
- i** De gewenste koffiespecialiteit moet binnen ca. 1 minuut na het vullen van de gemalen koffie worden bereid. Anders breekt de JURA het proces af en is weer klaar voor gebruik.
- i** Als u er te weinig gemalen koffie in heeft gedaan, knippen de symbolen ☞, ☞, ☞ en ☞, de JURA stopt het proces.

De bereiding van alle koffiespecialiteiten met gemalen koffie gaat volgens dit patroon.

**Voorbeeld:** een kopje koffie met gemalen koffie bereiden.

**Voorwaarde:** uw JURA is klaar voor gebruik.

- ▶ Kopje onder de koffie-uitloop plaatsen.
- ▶ Poederschacht voor gemalen koffie openen. Het symbool Gemalen koffie ☞ brandt.
- ▶ Vultrechter voor gemalen koffie op de poederschacht plaatsen.

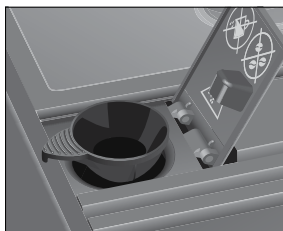

- ▶ Een afgestroken maatschepje voor gemalen koffie in de vultrechter vullen.
- ▶ Poederschacht voor gemalen koffie sluiten. De symbolen ☞, ☞, ☞ en ☞ knippen. De symbolen ☞, ☞ en ☞ branden.

- ☞ ▶ Het symbool Koffie aanraken om de bereiding te starten. Het symbool Koffie ☞ knippert, de vooraf ingestelde waterhoeveelheid stroomt in het kopje. De bereiding stopt automatisch. Uw JURA is weer klaar voor gebruik.

### Molen instellen

U kunt de molen traploos aanpassen aan de brandingsgraad van uw koffie.

#### VOORZICHTIG

Als u de maalgraad bij stilstaande molen instelt, kan de draaiknop maalgraadinstelling worden beschadigd.

- ▶ Verstel de maalgraad alleen bij draaiende molen.

- i** Voor de instelling van een grovere maalgraad draait u de draaiknop naar links, voor een fijnere maalgraad draait u de draaiknop naar rechts.

De juiste maalgraadinstelling herkent u aan het feit dat de koffie gelijkmatig uit de koffie-uitloop stroomt. Bovendien ontstaat een fijne, dikke crèmelaag.

**Voorbeeld:** maalgraad tijdens de bereiding van een “sterke” espresso wijzigen.

- ▶ Kopje onder de koffie-uitloop plaatsen.
- ▶ Afdekking van de draaiknop maalgraadinstelling openen.

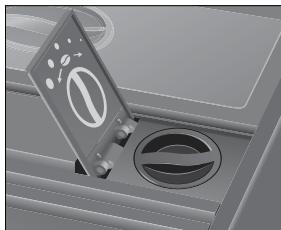

- ☞ ▶ Symbool Koffiesterkte “sterk” aanraken. Het symbool Koffiesterkte “sterk” ☞ brandt.
- ☞ ▶ Het symbool Espresso aanraken om de bereiding te starten.

- ▶ De draaiknop maalgraadinstelling in de gewenste stand zetten **terwijl** de molen draait.  
De vooraf ingestelde waterhoeveelheid stroomt in het kopje. De bereiding stopt automatisch.

### 3 Dagelijks gebruik

#### Apparaat inschakelen

Het dagelijkse onderhoud van het apparaat en de hygiëne in de omgang met koffie en water zijn van cruciaal belang voor een constant perfect koffieresultaat in het kopje. U dient het water daarom **dagelijks** te verversen.

Na het inschakelen wordt automatisch een spoeling uitgevoerd.

- ▶ Bakje onder de koffie-uitloop plaatsen.
- ☰ ▶ Toets Aan/Uit indrukken om het apparaat in te schakelen.  
De symbolen ☰, ☱ en ☲ knipperen, het apparaat warmt op.  
Het apparaat wordt gespoeld, er stroomt water uit de koffie-uitloop. De spoeling stopt automatisch.  
Uw JURA is nu klaar voor gebruik.

#### Dagelijks onderhoud

Om lang plezier van uw JURA te hebben en altijd van de optimale koffiekwaliteit te kunnen genieten, moet het apparaat dagelijks worden onderhouden.

- ▶ Restwaterbak eruit trekken.
- ▶ De koffieresidubak en de restwaterbak legen en met warm water spoelen.
- i** Leeg de koffieresidubak altijd bij een ingeschakeld apparaat. Alleen op deze manier wordt de koffieresiduteller weer gere-set.
- ▶ De koffieresidubak en de restwaterbak weer terugplaatsen.
- ▶ Waterreservoir met schoon water spoelen.

- ▶ De buitenkant van de machine met een schone, zachte en vochtige doek (bijv. microfvezeldoek) afvegen.

#### Apparaat uitschakelen

Bij het uitschakelen van de JURA wordt het systeem automatisch gespoeld als een koffiespecialiteit is bereid.

- ▶ Bakje onder de koffie-uitloop plaatsen.
- ☰ ▶ Toets Aan/Uit indrukken.  
De symbolen ☰, ☱ en ☲ knipperen. Het apparaat wordt gespoeld, er stroomt water uit de koffie-uitloop.  
De spoeling stopt automatisch. Uw JURA is uitgeschakeld.
- i** Als de JURA met de toets Aan/Uit wordt uitgeschakeld, verbruikt het apparaat **geen stand-by energie**.

### 4 Permanente instellingen in de programmeerstand

#### Filter plaatsen en activeren

Uw JURA hoeft niet meer ontkalkt te worden als u de CLARIS Blue-filterpatroon gebruikt. Als u de filterpatroon tijdens de eerste inbedrijfstelling nog niet geactiveerd heeft, kunt u deze nu alsnog activeren.

- i** Voer het proces “Filter plaatsen” zonder onderbreking uit. Zo is een optimale werking van uw JURA gewaarborgd.

**Voorwaarde:** uw JURA is klaar voor gebruik.

- ▶ De symbolen ☰ en ☱ **gelijktijdig gedurende ca. 2 seconden** aanraken.  
De symbolen ☰, ☱, ☲, ☳ en ☴ branden fel.
- ☰ ▶ Het symbool Filter gedurende **ca. 2 seconden** aanraken.  
Het symbool Waterreservoir ☰ brandt.
- ▶ Waterreservoir verwijderen.
- ▶ Filterhouder omhoog klappen.

#### 4 Permanente instellingen in de programmeerstand

- ▶ De filterpatroon met lichte druk in het waterreservoir plaatsen.



- ▶ Filterhouder sluiten. Deze klikt hoorbaar dicht.
- i** Na twee maanden is de filter uitgewerkt. Stel de tijdsduur in met behulp van de datum-aanduiding op de filterhouder in het waterreservoir.

- ▶ Waterreservoir met vers, koud water vullen en weer terugplaatsen.  
Het symbool Koffieresidubak ☞ brandt.
- ▶ Restwaterbak en koffieresidubak legen en weer terugplaatsen.  
Het symbool Filter ⏴ brandt.

- ⏴ ▶ Het symbool Filter aanraken om de filterspoeling te starten.  
De symbolen ☞, ☞, ☞ en ⏴ knipperen.  
De filter wordt gespoeld.  
De filterspoeling stopt automatisch.  
Het symbool Koffieresidubak ☞ brandt.
- ▶ Restwaterbak en koffieresidubak legen en weer terugplaatsen.  
De symbolen ☞, ☞ en ☞ knipperen, het apparaat warmt op. Uw JURA is weer klaar voor gebruik.

#### Waterhardheid instellen

- i** De waterhardheid hoeft niet ingesteld te worden als u de CLARIS Blue-filterpatroon gebruikt en u deze geactiveerd heeft.

Hoe harder het water, des te vaker moet de JURA worden ontkalkt. Daarom is het belangrijk de juiste waterhardheid in te stellen.

De volgende niveaus van de waterhardheid kunt u instellen:

Waterhardheid	Weergave op symbooldisplay
Niveau 1: 1 – 15 °dH	1 symbool brandt ☞
Niveau 2: 16 – 23 °dH	2 symbolen branden ☞ ☞
Niveau 3: 24 – 30 °dH	3 symbolen branden ☞ ☞ ☞

**Voorbeeld:** instelling van de waterhardheid wijzigen van “niveau 2” (☞ ☞) naar “niveau 3” (☞ ☞ ☞).

**Voorwaarde:** uw JURA is klaar voor gebruik.

- ▶ De symbolen ☞ en ☞ **gelijktijdig gedurende ca. 2 seconden** aanraken.  
De symbolen ☞, ☞, ☞, ⏴ en ☞ branden fel.
- ☞ ▶ Het symbool Ontkalking **kort** aanraken.  
De symbolen ☞, ☞ en ☞ branden.
- ☞ ▶ Symbool Koffie aanraken.  
De symbolen ☞, ☞, ☞ en ☞ branden.
- ☞ ▶ Het symbool Ontkalking aanraken om de instelling van de waterhardheid op “niveau 3” te bevestigen.  
Uw JURA is weer klaar voor gebruik.

#### Automatisch uitschakelen

Dankzij het automatisch uitschakelen van uw JURA kunt u energie besparen. Uw JURA wordt na de laatste handeling aan het apparaat automatisch na afloop van de ingestelde tijd uitgeschakeld.

De volgende tijden kunt u instellen:

Uitschakelen na	Weergave op symbooldisplay
30 min.	1 symbool brandt: ☞
1 uur	2 symbolen branden: ☞ ☞
2 uur	3 symbolen branden: ☞ ☞ ☞

**Voorbeeld:** uitschakeltijd wijzigen van 30 minuten (☞) in 1 uur (☞ ☞).

**Voorwaarde:** uw JURA is klaar voor gebruik.

- ▶ De symbolen ☉ en ☼ **gelijktijdig gedurende ca. 2 seconden** aanraken.  
De symbolen ☉, ☼, ☽ en ☾ alsook ☿ branden fel.
- ☽ ▶ Symbool Espresso aanraken.  
De symbolen ☽ en ☿ branden.
- ▶ De symbolen ☉ en ☼ **gelijktijdig gedurende ca. 2 seconden** aanraken.  
De uitschakeltijd is gewijzigd in 1 uur. Uw JURA is weer klaar voor gebruik.

## 5 Onderhoud

Uw JURA beschikt over een geïntegreerd reinigingsprogramma.

- Apparaat reinigen
- Apparaat ontkalken
- Filter vervangen

### Apparaat reinigen

Na 180 bereidingen of 80 inschakelspoelingen verlangt de JURA een reiniging.

#### VOORZICHTIG

Schade aan het apparaat en residuen in het water door verkeerde reinigingsmiddelen kunnen niet worden uitgesloten.

- ▶ Gebruik uitsluitend originele onderhoudsproducten van JURA.

- i** Het reinigingsprogramma duurt ca. 15 minuten.
- i** Onderbreek het reinigingsprogramma niet. Anders wordt afbreuk gedaan aan de reinigingskwaliteit.
- i** JURA reinigingstabletten zijn verkrijgbaar bij de geautoriseerde dealer.

**Voorwaarde:** uw JURA is klaar voor gebruik. Het symbool Reiniging ☼ brandt.

- ☼ ▶ Het symbool Reiniging gedurende **ca. 2 seconden** aanraken.  
Het symbool Koffieresidubak ☿ brandt.

- ▶ Restwaterbak en koffieresidubak legen en weer terugplaatsen.  
Het symbool Reiniging ☼ brandt.
- ▶ Bakje onder de koffie-uitloop plaatsen.
- ☼ ▶ Symbool Reiniging aanraken.  
De symbolen ☽, ☽, ☽ en ☼ knipperen, er stroomt water uit de koffie-uitloop.  
Het proces wordt onderbroken, het symbool Gemalen koffie ☼ brandt.
- ▶ Poederschacht voor gemalen koffie openen en een JURA reinigingstablet inwerpen.

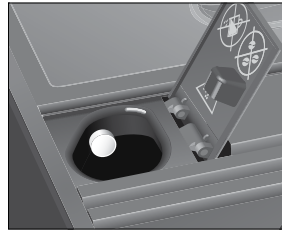

- ▶ Poederschacht voor gemalen koffie sluiten.  
Het symbool Reiniging ☼ brandt.
- ☼ ▶ Symbool Reiniging aanraken.  
De symbolen ☽, ☽, ☽ en ☼ knipperen, er stroomt meermaals water uit de koffie-uitloop.  
Het proces wordt onderbroken, het symbool Koffieresidubak ☿ brandt.
- ▶ Restwaterbak en koffieresidubak legen en weer terugplaatsen.  
De symbolen ☽, ☽ en ☽ knipperen. Het apparaat warmt op.  
Uw JURA is weer klaar voor gebruik.

**Apparaat reinigen zonder verzoek:** u kunt het proces »apparaat reinigen« te allen tijde handmatig activeren als het apparaat klaar voor gebruik is. Raak de symbolen ☉ en ☼ **gelijktijdig gedurende ca. 2 seconden aan**. De symbolen ☉, ☼, ☼ alsmede ☽ of ☽ branden fel. Ga verder met het **eerste verzoek tot actie** (gemarkeerd met ▶) zoals in dit hoofdstuk beschreven.

## Apparaat ontkalken

De JURA verkalkt door het gebruik en vraagt automatisch om ontkalking. De verkalking hangt af van de hardheidsgraad van het water.

### ⚠ VOORZICHTIG

Irritaties door contact van de huid en de ogen met het ontkalkingsmiddel kunnen niet worden uitgesloten.

- ▶ Vermijd contact met de huid en de ogen.
- ▶ Spoel het ontkalkingsmiddel met schoon water af. Na contact met de ogen een arts raadplegen.

### VOORZICHTIG

Schade aan het apparaat en residuen in het water kunnen bij verkeerde ontkalkingsmiddelen niet worden uitgesloten.

- ▶ Gebruik uitsluitend originele onderhoudsproducten van JURA.

### VOORZICHTIG

Bij onderbreking van het ontkalkingsproces kan schade aan het apparaat niet worden uitgesloten.

- ▶ Voer de ontkalking volledig uit.



### VOORZICHTIG

Schade aan gevoelige oppervlakken (bijv. marmer) door contact met het ontkalkingsmiddel kan niet worden uitgesloten.

- ▶ Verwijder spatzen onmiddellijk.

- i** Het ontkalkingsprogramma duurt ca. 40 minuten.
- i** JURA ontkalkingstabletten zijn verkrijgbaar bij de geautoriseerde dealer.
- i** Als u een CLARIS Blue-filterpatroon gebruikt en deze geactiveerd is, verschijnt geen melding voor het ontkalken.

**Voorwaarde:** uw JURA is klaar voor gebruik. Het symbool Ontkalking  brandt.

-  ▶ Het symbool Ontkalking gedurende **ca. 2 seconden** aanraken. Het symbool Koffieresidubak  brandt.



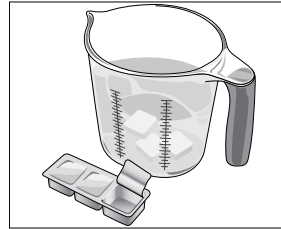



- ▶ Restwaterbak en koffieresidubak legen en weer terugplaatsen. Het symbool Waterreservoir  knippert.
- ▶ Waterreservoir verwijderen en legen.
- ▶ De inhoud van een blisterverpakking (3 JURA ontkalkingstabletten) in een bakje met 500 ml water volledig oplossen. Dit kan enkele minuten duren.



- ▶ De oplossing in een **leeg** waterreservoir vullen en het waterreservoir plaatsen. Het symbool Ontkalking  brandt.
-  ▶ Symbool Ontkalking aanraken. De symbolen , ,  en  knippen, het water stroomt direct in de restwaterbak. Het proces wordt onderbroken, het symbool Koffieresidubak  brandt.
- ▶ Restwaterbak en koffieresidubak legen en weer terugplaatsen. Het symbool Waterreservoir  brandt.
- ▶ Waterreservoir verwijderen en **grondig uitspoelen**.
- ▶ Waterreservoir met vers, koud water vullen en weer terugplaatsen. Het symbool Ontkalking  brandt.
-  ▶ Symbool Ontkalking aanraken. De symbolen , ,  en  knippen, het water stroomt direct in de restwaterbak. De symbolen ,  en  knippen, het water stroomt uit de koffie-uitloop. Het proces wordt onderbroken, het symbool Koffieresidubak  brandt.
- ▶ Restwaterbak en koffieresidubak legen en weer terugplaatsen. Uw JURA is weer klaar voor gebruik.

- i** Als het ontkalkingsproces onverwachts wordt afgebroken, spoel het waterreservoir dan grondig uit.





**Apparaat ontkalken zonder verzoek:** u kunt het proces »apparaat ontkalken« te allen tijde handmatig activeren als het apparaat klaar voor gebruik is. Raak de symbolen  en  **gelijktijdig gedurende ca. 2 seconden aan**. De symbolen , ,  alsmede  branden fel. Ga verder met het **eerste verzoek tot actie** (gemarkeerd met ) zoals in dit hoofdstuk beschreven.

## Filter vervangen

- i** Nadat 50 liter water door de filter is gestroomd, werkt deze niet meer goed. Uw JURA vraagt om een filtervervanging.
- i** Na twee maanden is de filter uitgewerkt. Stel de tijdsduur in met behulp van de datumaanduiding op de filterhouder in het waterreservoir.
- i** Als de CLARIS Blue-filterpatroon in de programmeerstand niet geactiveerd is, verschijnt geen melding voor de filtervervanging.





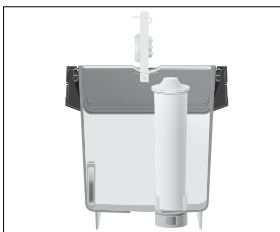



**Voorwaarde:** uw JURA is klaar voor gebruik. Het symbool Filter  brandt.







-  ▶ Het symbool Filter gedurende **ca. 2 seconden** aanraken. Het symbool Waterreservoir  brandt.
  - ▶ Waterreservoir verwijderen.
  - ▶ Filterhouder omhoog klappen en oud filterpatroon verwijderen.
  - ▶ De nieuwe filterpatroon met lichte druk in het waterreservoir plaatsen.



- ▶ Filterhouder sluiten. Deze klikt hoorbaar dicht.
- i** Na twee maanden is de filter uitgewerkt. Stel de tijdsduur in met behulp van de datum-

aanduiding op de filterhouder in het waterreservoir.

- ▶ Waterreservoir met vers, koud water vullen en weer terugplaatsen. Het symbool Koffieresidubak  brandt.
- ▶ Restwaterbak en koffieresidubak legen en weer terugplaatsen. Het symbool Filter  brandt.
-  ▶ Het symbool Filter aanraken om de filterspoeling te starten. De symbolen , ,  en  knipperen. De filter wordt gespoeld. Het water stroomt direct in de restwaterbak. De filterspoeling stopt automatisch. Het symbool Koffieresidubak  brandt.
- ▶ Restwaterbak en koffieresidubak legen en weer terugplaatsen. Het apparaat warmt op. Uw JURA is weer klaar voor gebruik.

**Filter vervangen zonder verzoek:** als de filter geactiveerd is, kunt u het proces »filter vervangen« te allen tijde handmatig activeren als het apparaat klaar voor gebruik is. Raak de symbolen  en  **gelijktijdig gedurende ca. 2 seconden aan**. De symbolen , ,  alsmede  branden fel. Ga verder met het **eerste verzoek tot actie** (gemarkeerd met ) zoals in dit hoofdstuk beschreven.

## Waterreservoir ontkalken

Het waterreservoir kan verkalken. Om een probleemloze werking te waarborgen moet u het waterreservoir van tijd tot tijd ontkalken.

- ▶ Waterreservoir verwijderen.
- ▶ Indien u een CLARIS Blue-filterpatroon gebruikt, deze verwijderen.
- ▶ Reservoir met een gangbaar, mild ontkalkingsmiddel volgens voorschrift van de fabrikant ontkalken.
- ▶ Waterreservoir grondig uitspoelen.
- ▶ Indien u een CLARIS Blue-filterpatroon gebruikt, deze weer terugplaatsen.
- ▶ Waterreservoir met vers, koud water vullen en weer terugplaatsen.

## Bonenreservoir reinigen







Koffiebonen kunnen een dun olielaagje veroorzaken dat op de wanden van het bonenreservoir achterblijft. Deze residuen kunnen een negatieve invloed hebben op het koffieresultaat. Reinig het bonenreservoir daarom van tijd tot tijd.

- 🔌 ▶ Toets Aan/Uit indrukken om het apparaat uit te schakelen.
- ▶ Netstekker uit het stopcontact halen.
- ▶ Afdekking van het bonenreservoir verwijderen.
- ▶ Koffiebonen met een stofzuiger verwijderen.
- ▶ Bonenreservoir met een droge, zachte doek reinigen.
- ▶ Verse koffiebonen in het bonenreservoir doen en de afdekking van het bonenreservoir sluiten.

## 6 Meldingen op de symbooldisplay

Melding (weergave op symbooldisplay)	Oorzaak/gevolg	Maatregel
Het symbool Waterreservoir  brandt.	Het waterreservoir is leeg of niet correct geplaatst. Geen bereiding mogelijk.	<ul style="list-style-type: none"> <li>▶ Waterreservoir vullen (zie Hoofdstuk 1 “Voorbereiden en in gebruik nemen – Waterreservoir vullen”).</li> <li>▶ Waterreservoir plaatsen.</li> </ul>
Het symbool Koffieresidubak  brandt.	De koffieresidubak is vol. Er kunnen geen koffiespecialiteiten worden bereid.	▶ Koffieresidubak en restwaterbak legen (zie Hoofdstuk 3 “Dagelijks gebruik – Dagelijks onderhoud”).
Het symbool Koffieresidubak  knippert.	De restwaterbak is niet goed of helemaal niet geplaatst. Geen bereiding mogelijk.	▶ Restwaterbak plaatsen.
De symbolen  ,  ,  ,  en  knipperen.	Het aroma-beschermdksel van het bonenreservoir is niet of niet correct geplaatst.	▶ Het aroma-beschermdksel correct plaatsen.
De symbolen  ,  ,  alsmede  of  branden fel.	U bevindt zich in de programmeerstand.	▶ Het symbool  of het symbool  aanraken om de programmeerstand te verlaten. Uw JURA is weer klaar voor gebruik.
De JURA is klaar voor gebruik, het symbool Reiniging  brandt.	De JURA vraagt om een reiniging.	▶ Reiniging uitvoeren (zie Hoofdstuk 5 “Onderhoud – Apparaat reinigen”).
De JURA is klaar voor gebruik, het symbool Ontkalking  brandt.	De JURA vraagt om een ontkalking.	▶ Ontkalking uitvoeren (zie Hoofdstuk 5 “Onderhoud – Apparaat ontkalken”).
De JURA is klaar voor gebruik, het symbool Filter  brandt.	Nadat 50 liter door de CLARIS Blue-filterpatroon is gestroomd, is deze uitgewerkt.	▶ Filterpatroon CLARIS Blue vervangen (zie Hoofdstuk 5 “Onderhoud – Filter vervangen”).
Bereiding van gemalen koffie: na het vullen van de gemalen koffie knipperen de symbolen  ,  ,  en  kort.	Er is te weinig gemalen koffie in gedaan, de JURA stopt het proces.	▶ Bij de volgende bereiding meer gemalen koffie erin doen (zie Hoofdstuk 2 “Bereiding – Gemalen koffie”).

## 7 Storingen verhelpen

Probleem	Oorzaak/gevolg	Maatregel
Bij de koffiebereiding loopt de koffie slechts druppelsgewijs door.	De koffie resp. de gemalen koffie is te fijn gemalen en verstopt het systeem.	▶ Molen grover instellen of grover gemalen koffie gebruiken (zie Hoofdstuk 1 “Voorbereiden en in gebruik nemen – Molen instellen”).
Het symbool Waterreservoir  brandt, hoewel het waterreservoir vol is.	De vlotter van het waterreservoir zit klem.	▶ Waterreservoir ontkalken (zie Hoofdstuk 5 “Onderhoud – Waterreservoir ontkalken”).
De symbolen  en  knipperen afwisselend.	Het systeem moet met water worden gevuld.	▶ Waterreservoir vullen (zie Hoofdstuk 1 “Voorbereiden en in gebruik nemen – Waterreservoir vullen”). ▶ Een van de symbolen  of  aanraken. Het systeem wordt met water gevuld.
Molen maakt veel lawaai.	In de molen zitten vreemde voorwerpen.	▶ Neem contact op met de klantenservice in uw land (zie Hoofdstuk 11 “JURA contacten / juridische informatie”).
Na het inschakelen van de JURA knippert het symbool Reiniging  gedurende 5 seconden. Vervolgens wordt het apparaat uitgeschakeld.	Als het apparaat langere tijd aan kou werd blootgesteld, is het opwarmen om veiligheidsredenen geblokkeerd.	▶ Apparaat bij kamertemperatuur opwarmen.

**i** Als de storingen niet konden worden verholpen, neem dan contact op met de klantenservice in uw land (zie Hoofdstuk 11 “JURA contacten / juridische informatie”).

## 8 Transport en milieuvriendelijke afvoer





### Transport / systeem legen



Bewaar de verpakking van de JURA. Deze biedt bescherming tijdens het transport.



Om de JURA bij het transport te beschermen tegen vorst, moet het systeem worden geleegd.

**Voorwaarde:** uw JURA is klaar voor gebruik.

- ▶ Bakje onder de koffie-uitloop plaatsen.
- ▶ De symbolen  en  **gelijktijdig gedurende ca. 2 seconden** aanraken.

De symbolen , ,  alsmede  of  branden fel.

- ▶ Waterreservoir verwijderen en legen. De symbolen ,  en  branden.

-  ▶ Symbool Espresso aanraken. Er stroomt net zo lang heet water uit tot het systeem leeg is. Het symbool Waterreservoir  brandt.
-  ▶ Toets Aan/Uit indrukken om het apparaat uit te schakelen.

### Afvoer

Voer oude apparaten milieuvriendelijk af.



Oude apparaten bevatten waardevolle, recyclebare materialen die moeten worden gerecycled. Voer oude apparaten daarom af via daarvoor bedoelde inzamelpunten.

## 9 Technische gegevens

Spanning	220 – 240 V ~, 50 Hz
Vermogen	1450 W
Conformiteitstekens	<b>CE</b> 
Energieverbruik Energie Spaar Modus “aan” (symbolen branden minder fel)	ca. 4,0 Wh
Pompdruk	statisch max. 15 bar
Inhoud waterreservoir (zonder filter)	1,1 l
Inhoud bonenreservoir	125 g
Inhoud koffieresidubak	ca. 9 porties
Snoerlengte	ca. 1,1 m
Gewicht	ca. 8,9 kg
Afmetingen (b × h × d)	23 × 32,3 × 44,5 cm

Aanwijzing voor testinstanties (herhalingstest conform DIN VDE 0701-0702): het centrale aardpunt (CAP) bevindt zich aan de onderzijde van het apparaat, vlak bij de netsnoeraansluiting.

## 10 Index

### A

- Aardpunt 117
- Adressen 120
- Afvoer 117
- Apparaat
  - Inschakelen 109
  - Ontkalken 112
  - Plaatsen 104
  - Reinigen 111
  - Uitschakelen 109
- Aroma-beschermdeksel
  - Bonenreservoir met aroma-beschermdeksel 100
- Automatisch uitschakelen 110

### B

- Bereiding 107
  - Espresso 107
  - Gemalen koffie 108
  - Koffie 107
  - Ristretto 107
- Beschrijving van de symbolen 99
- Bonenreservoir
  - Bonenreservoir met aroma-beschermdeksel 100
  - Reinigen 114
  - Vullen 104

### C

- Centraal aardpunt 117
- CLARIS Blue-filterpatroon
  - Plaatsen en activeren 109
  - Vervangen 113
- Contacten 120

### D

- Display
  - Symbooldisplay 101
- Display, meldingen 115

### E

- Eerste inbedrijfstelling 105
  - Met activering van de filterpatroon 105
  - Zonder activering van de filterpatroon 106
- Eigenlijk gebruik 102
- Energie Spaar Modus 107
- Espresso 107

### F

- Filter
  - Plaatsen en activeren 109
  - Vervangen 113
- Fouten
  - Storingen verhelpen 116

### G

- Gemalen koffie 108
  - Poederschacht voor gemalen koffie 101

### H

- Homepage 104
- Hotline 120

### I

- Inbedrijfstelling, eerste 105
  - Met activering van de filterpatroon 105
  - Zonder activering van de filterpatroon 106
- In hoogte verstelbare koffie-uitloop 100
- Inschakelen 109
- Instantkoffie
  - Gemalen koffie 108
- Instellingen
  - Permanente instellingen in de programmeerstand 109
- Internet 104

### J

- JURA
  - Contacten 120
  - Homepage 104
  - Internet 104

### K

- Klantenservice 120
- Koffie 107
- Koffieresidubak 100
- Koffie-uitloop
  - In hoogte verstelbare koffie-uitloop 100
- Kopjesplateau 100

### M

- Maalgraad
  - Draaiknop maalgraadinstelling 101
  - Molen instellen 108
- Meldingen op de display 115

**N**

Netsnoer 100

**O**

Onderhoud 111  
 Dagelijks onderhoud 109  
 Ontkalken  
 Apparaat 112  
 Waterreservoir 113

**P**

Permanente instellingen in de programmeer-  
 stand 109  
 Plaatsen  
 Apparaat plaatsen 104  
 Poederschacht  
 Poederschacht voor gemalen koffie 101  
 Problemen  
 Storingen verhelpen 116  
 Programmeerstand 109  
 Automatisch uitschakelen 110  
 Waterhardheid instellen 110

**R**

Reinigen  
 Apparaat 111  
 Bonenreservoir 114  
 Restwaterbak 100  
 Ristretto 107

**S**

Storingen verhelpen 116  
 Symbool  
 Espresso 101  
 Filter 101  
 Gemalen koffie 101  
 Koffie 101  
 Koffieresidubak 101  
 Koffiesterkte 101  
 Ontkalking 101  
 Reiniging 101  
 Ristretto 101  
 Waterreservoir 101  
 Symbooldisplay 101  
 Meldingen 115  
 Systeem legen 117

**T**

Technische gegevens 117  
 Telefoon 120  
 Toets  
 Toets Aan/Uit 100  
 Transport 117

**U**

Uitschakelen 109  
 Automatisch uitschakelen 110

**V**

Ventilatieopeningen 100  
 Voor uw veiligheid 102  
 Vullen  
 Bonenreservoir 104  
 Waterreservoir 106

**W**

Waterhardheid  
 Waterhardheid bepalen 106  
 Waterhardheid instellen 110  
 Waterhoeveelheid  
 Permanent aan de grootte van de kopjes  
 aanpassen 107  
 Waterreservoir 100  
 Ontkalken 113  
 Vullen 106

## 11 JURA contacten / juridische informatie

# 11 JURA contacten / juridische informatie

JURA Elektroapparate AG  
Kaffeeweltstrasse 10  
CH-4626 Niederbuchsiten  
Tel. +41 62 38 98 233

@ Meer contactgegevens van uw land staan online op [www.jura.com](http://www.jura.com).

### Richtlijnen

Het apparaat voldoet aan de volgende richtlijnen:

- 2014/35/EU – laagspanningsrichtlijn
- 2014/30/EU – elektromagnetische compatibiliteit
- 2009/125/EG – richtlijn ecodesign
- 2011/65/EU – RoHS-richtlijn

### Technische wijzigingen

Technische wijzigingen voorbehouden. De in deze gebruiksaanwijzing gebruikte illustraties zijn gestileerd en geven niet de originele kleuren van het apparaat weer. Uw JURA kan in details afwijken.

### Feedback

We stellen uw mening zeer op prijs! Maak hiervoor gebruik van de contactmogelijkheden op [www.jura.com](http://www.jura.com).

### Copyright

De gebruiksaanwijzing bevat informatie die door het copyright is beschermd. Fotokopiëren of vertalen in een andere taal is zonder voorafgaande schriftelijke toestemming van JURA Elektroapparate AG niet toegestaan.